



VIDEOPORTERO 2 HILOS
2-WIRE VIDEODOOR ENTRY SYSTEM
VIDÉOPORTIER 2 FILS



PORTERO 2 HILOS
2-WIRE DOOR ENTRY SYSTEM
PORTIER 2 FILS

ÍNDICE

PLACAS DE CALLE: MÓDULOS INTERIORES

ELEMENTOS Y DIMENSIONES.....	2
------------------------------	---

SISTEMA 2 HILOS CON TECLADO

DESCRIPCIÓN	3
FUNCIONAMIENTO	4
GENERALIDADES DE INSTALACIÓN: CABLEADO.....	6
INSTALACIÓN BÁSICA	10
INSTALACIÓN BÁSICA CON DISTRIBUIDOR. 2 COLUMNAS.....	12
INSTALACIÓN CON 2 ACCESOS.....	14
CONEXIÓN DEL GRUPO FÓNICO CON LA PLACA DE TECLADO.....	16
INSTRUCCIONES DE PROGRAMACIÓN	17
AMPLIACIÓN DE INSTALACIONES	20
INSTRUCCIONES DE INSTALACIÓN Y AJUSTE	21
INSTRUCCIONES DE CONFIGURACIÓN DE LA PLACA DE CALLE CON TECLADO.....	23
DIRECTORIO ELECTRÓNICO	33
MENÚ ADMINISTRADOR	37
CARACTERÍSTICAS TÉCNICAS.....	39
VERIFICACIÓN DE LA INSTALACIÓN.....	40

INDEX

ENTRANCE PANELS: INSIDE MODULES

ELEMENTS AND DIMENSIONS.....	2
------------------------------	---

2-WIRE SYSTEM WITH KEYPAD UNIT

DESCRIPTION	3
OPERATION	4
OVERVIEW OF THE INSTALLATION: WIRING.....	6
BASIC INSTALLATION	10
BASIC INSTALLATION WITH SPLITTER. 2 RISES	12
INSTALLATION WITH 2 POINTS OF ENTRY	14
HOW TO CONNECT THE AUDIO UNIT TO THE KEYPAD PANEL.....	16
PROGRAMMING INSTRUCTIONS.....	17
EXTENDING INSTALLATIONS	20
INSTALLING AND ADJUSTMENT INSTRUCTIONS.....	21
ENTRANCE PANEL WITH KEYPAD CONFIGURATION INSTRUCTIONS.....	23
ELECTRONIC DIRECTORY.....	33
ADMINISTRATOR MENU	37
TECHNICAL CHARACTERISTICS.....	39
TROUBLE SHOOTING	41

SOMMAIRE

PLAQUES DE RUE: MODULES INTÉRIEURS
 ÉLÉMENTS ET MESURES2

SYSTÈME À 2 FILS AVEC CLAVIER
 DESCRIPTION3
 FONCTIONNEMENT4
 GÉNÉRALITÉS DE L'INSTALLATION: CÂBLAGE6
 INSTALLATION STANDARD10
 INSTALLATION STANDARD AVEC DISTRIBUTEUR. 2 COLONNES12
 INSTALLATION AVEC 2 ACCÈS14
 BRANCHEMENT DU GROUPE PHONIQUE A LA PLAQUE AVEC CLAVIER16
 INSTRUCTIONS DE PROGRAMMATION17
 EXTENSION DES INSTALLATIONS20
 INSTRUCTIONS D'INSTALLATION ET DE RÉGLAGE21
 INSTRUCTIONS DE CONFIGURATION DE LA PLAQUE D'ENTRÉE23
 ANNUAIRE ÉLECTRONIQUE33
 MENU D'ADMINISTRATEUR37
 CARACTÉRISTIQUES TECHNIQUES39
 PROBLÈMES DE FONCTIONNEMENT41

PLACAS DE CALLE: MÓDULOS INTERIORES
ENTRANCE PANELS: INSIDE MODULES
PLAQUES DE RUE: MODULES INTÉRIEURS

ELEMENTOS Y DIMENSIONES - ELEMENTS AND DIMENSIONS - ÉLÉMENTS ET MESURES

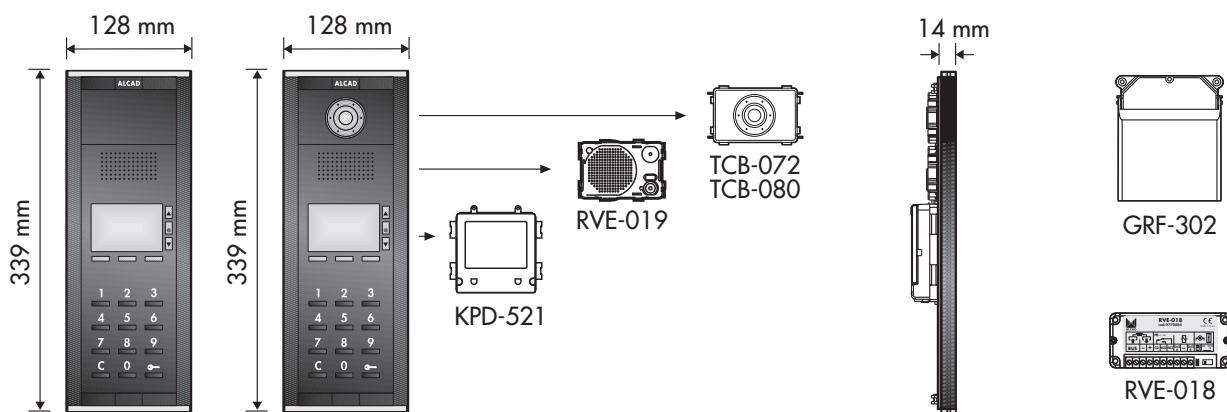

Módulos interiores Inside modules Modules intérieurs							
CÓDIGO CODE CODE	MODELO TYPE RÉFÉRENCE	9610044 GRF-302	9770054 RVE-018	9770055 RVE-019	9650015 KPD-521	9640017 TCB-072	9640015 TCB-080
9800079	PAK-51010	●	●	●	●		
9800085	PDK-51810	●	●	●	●		●
9800116	PDK-51910	●	●	●	●	●	

9800079 PAK-51010

Placa de calle iBLACK con grupo fónico 2 hilos, pantalla TFT, directorio electrónico y teclado.

iBLACK entrance panel with 2-wire audio unit, TFT screen, electronic directory and keypad

Plaque de rue iBLACK avec groupe phonique à 2 fils, écran TFT, directoire électronique et clavier

9800085 PDK-51810

Placa de calle iBLACK con grupo fónico 2 hilos, telecámara B/N, pantalla TFT, directorio electrónico y teclado.

iBLACK entrance panel with 2-wire audio unit, B/W video unit, TFT screen, electronic directory and keypad.

Plaque de rue iBLACK avec groupe phonique à 2 fils, caméra N/B, écran TFT, directoire électronique et clavier.

9640015 TCB-080

Telecámara B/N sistema 2 hilos

B/W camera, 2-wire system.

Caméra N/B, système à 2 fils.

9640017 TCB-072

Telecámara genérica color para sistema 2 hilos

Generic colour video unit for 2-wire system

Caméra générique couleur pour système à 2 fils

9650015 KPD-521

Controlador TFT-Teclado. Sistema 2 hilos.

TFT controller/keypad. 2-wire system

Contrôleur TFT/clavier. Système à 2 fils

9800116 PDK-51910

Placa de calle iBLACK con grupo fónico 2 hilos, telecámara genérica color, pantalla TFT, directorio electrónico y teclado

iBLACK entrance panel with 2-wire audio unit, generic colour video unit, TFT screen, electronic directory and keypad

Plaque de rue iBLACK avec groupe phonique à 2 fils, caméra générique couleur, écran TFT, directoire électronique et clavier

9610044 GRF-302

Grupo fónico sistema 2 hilos (no incluye módulo altavoz y micrófono).

Audio unit, 2-wire system (does not include speaker and microphone module).

Groupe phonique système à 2 fils (n'inclut pas le module haut-parleur et micro).

9770055 RVE-019

Módulo altavoz y micrófono. Placa teclado.

Speaker and microphone module. Keypad entrance panel.

Module haut-parleur et micro. Plaque de rue à clavier.

9770054 RVE-018

Accesorio para alimentación de equipo. Sistema 2 hilos.

Accessory to supply power to equipment. 2-wire system.

Accessoire pour alimentation de l'équipement. Système à 2 fils.

SISTEMA 2 HILOS CON TECLADO - 2-WIRE SYSTEM WITH KEYPAD UNIT - SYSTÈME À 2 FILS AVEC CLAVIER
DESCRIPCIÓN - DESCRIPTION - DESCRIPTION

- ▶ Sistema que permite realizar instalaciones de tamaño medio-alto. Dos modos de funcionamiento disponibles: básico o normal.
- ▶ El sistema permite gestionar instalaciones con:
 - Hasta 2000 viviendas (monitores/teléfonos)
 - Hasta 6 puntos de entrada o accesos
- ▶ Dispone de un directorio electrónico, el cual permite almacenar información de utilidad, como nombres o códigos de llamada.
- ▶ Hasta 6 dispositivos (monitores/teléfonos) por vivienda
- ▶ Conexión 2 hilos, sin polaridad de conexión, tanto entre placas como hacia los dispositivos (monitores/teléfonos) de las viviendas.
- ▶ La programación de cada soporte de conexiones/teléfono se realiza desde la placa principal de la instalación.
- ▶ Secreto de comunicación
- ▶ Función de autoencendido con placa principal (desde teléfono) o en anillo (desde monitor).
- ▶ Llamada electrónica. Tono de llamada en vivienda diferente en función de procedencia de la llamada (placa principal, placa no principal).
- ▶ Posibilidad de activar directamente el abrepuertas desde la placa de calle, marcando un código previamente definido (Función apertura de puerta). Permite definir 1 código diferente para cada vecino. Dispone de un sistema de seguridad que inhabilita esta opción tras introducir un número de veces consecutivas un código incorrecto.
- ▶ Es posible configurar asimismo el tono de llamada, el número de repeticiones del tono de llamada, el tiempo para contestar, el tiempo de conversación máximo, el número de dígitos del código de cada monitor/teléfono y el tiempo de activación de abrepuertas.

Nota: La configuración de los parámetros se realiza desde la placa de calle (Configuración de la placa de calle). Para configurar la placa de calle se dispone de un menú de configuración. A dicho menú se accede desde el propio teclado de la placa de calle.

- ▶ *System for performing medium to large scale installations. Two available operating modes: basic or normal.*
- ▶ *This system makes it possible to manage installations with:*
 - *Up to 2,000 dwellings (monitors/telephones)*
 - *Up to 6 points of entry*
- ▶ *Equipped with an electronic directory used to store helpful information, such as the names of residents or call codes.*
- ▶ *Up to 6 devices (monitors/telephones) per dwelling*
- ▶ *2-wire connection, without connection polarity, both between panels and to the devices (monitors/telephones) in the dwellings.*
- ▶ *The programming of each connection bracket and/or telephone is performed from the main panel of the installation.*
- ▶ *Confidentiality feature*
- ▶ *Automatic switch-on feature with main panel (from telephone) or looped (from monitor).*
- ▶ *Electronic call. Different call tone in dwelling depending on origin of the call (i.e. whether from the main panel or another panel).*
- ▶ *Possibility of activating the electric lock directly from the entrance panel, by entering a pre-defined code (Door-opening function). It is possible to define a different code for each resident. A security system disables this option if an incorrect code has been entered a number of times consecutively.*
- ▶ *Similarly, it is also possible to configure the call tone, the number of times the call tone repeats, the time allowed for answering, the maximum conversation time, the number of digits in the code of each monitor/telephone and the activation time of the electric lock.*

Note: The parameters are configured from the entrance panel (Configuring the entrance panel). A configuration menu is used to configure the entrance panel. This menu it is accessed from the keypad of the entrance panel itself.

- ▶ Système qui permet d'effectuer installations de moyenne et grande dimension. Deux modes de fonctionnement différents : de base ou normal.
- ▶ Ce système permet de gérer des installations avec:
 - jusqu'à 2000 logements (moniteurs/combinés)
 - Jusqu'à 6 accès
- ▶ Dispose d'un annuaire électronique qui permet de stocker des informations utiles, telles que les noms des habitants ou les codes d'appel.
- ▶ Jusqu'à 6 appareils (moniteurs/combinés) par logement
- ▶ Connexion à 2 fils, sans polarité de connexion, aussi bien entre les plaques qu'aux appareils (moniteurs/combinés) qui sont dans les logements.
- ▶ La programmation de chaque support de connexion et/ou combiné est effectuée depuis la plaque principale de l'installation.
- ▶ Secret de conversation
- ▶ Fonction d'auto-allumage avec la plaque principale (depuis le combiné) ou en boucle (depuis le moniteur).
- ▶ Appel électronique. Tonalité de l'appel différente dans le logement selon la provenance de l'appel (depuis la plaque principale ou depuis une autre plaque).
- ▶ Possibilité d'activer la gâche électrique directement depuis la plaque d'entrée, en saisissant un code prédéfini (Fonction d'ouverture de porte). Il est possible de définir un code différent pour chaque habitant. Dispose d'un système de sécurité qui désactive cette option si un code incorrect est saisi un certain nombre de fois consécutives.
- ▶ De même, il est possible de configurer la tonalité d'appel, le nombre de répétitions de la tonalité d'appel, le temps autorisé pour répondre, la période maximale de conversation, le nombre de chiffres du code de chaque moniteur/combiné et le temps d'activation de la gâche électrique.

Note: Les paramètres sont configurés depuis la plaque d'entrée (Configuration de la plaque d'entrée). On utilise le menu de configuration pour configurer la plaque d'entrée. On accède à ce menu depuis le clavier numérique de la plaque d'entrée même.

FUNCIONAMIENTO - OPERATION - FONCTIONNEMENT

REALIZAR UNA LLAMADA A UNA VIVIENDA - MAKING A CALL TO A FLAT - REALISATION D'UN APPEL À UN LOGEMENT

Para llamar a una vivienda, marque el código de la misma en el teclado de la placa de calle. El código marcado aparecerá mostrado en la parte superior de la pantalla de la placa. A continuación pulse la tecla OK con luz azul.

Nota: Es posible realizar una llamada utilizando el directorio electrónico. Para ello, seleccione la opción "Buscar" en la pantalla principal y navegue por las opciones según el criterio de búsqueda deseado.

To make a call to a dwelling, key in its code on the keypad of the entrance panel. The code which is entered is shown at the top of the entrance panel screen. When it appears, press the OK key with the blue light.

Note: It is possible to make a call using the electronic directory. To do so, select "Search" on the main screen and navigate through the various options according to the chosen search criterion.

Pour réaliser un appel à un logement, composez le code de celui-ci sur le clavier de la plaque de rue. Le code saisi apparaîtra en haut de l'écran de la plaque d'entrée. Quand il apparaît, appuyez sur la touche OK à lumière bleue.

Note: Il est possible de faire un appel en utilisant l'annuaire électronique. Pour cela, sélectionnez l'option "Rechercher" dans l'écran principal et naviguez entre les options selon le critère de recherche souhaité.

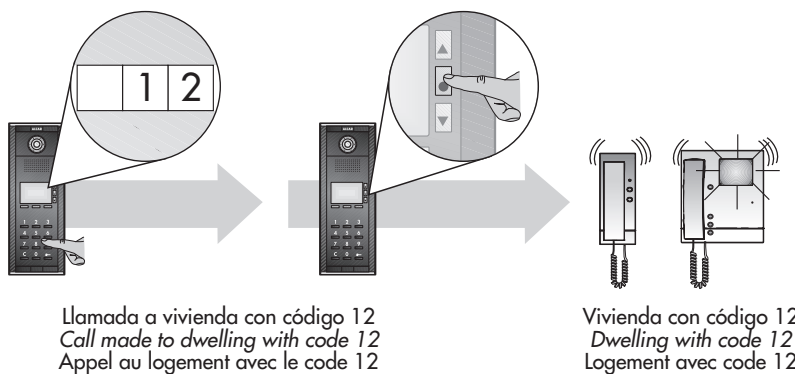

ACTIVACIÓN DE ABREPUERTAS DESDE LA PLACA DE CALLE - ACTIVATING THE ELECTRIC LOCK FROM THE ENTRANCE PANEL
ACTIVATION DE LA GÂCHE DEPUIS LA PLAQUE DE RUE

En la pantalla principal, pulse la tecla . El mensaje "Apertura de puerta" aparecerá en la pantalla. A continuación introduzca uno de los códigos de apertura de puerta configurados previamente. Con código correcto, el abrepuertas se activará durante el tiempo que se haya configurado, mostrándose al mismo tiempo un mensaje de confirmación en la pantalla. Si el código no es correcto, la placa mostrará una pantalla de error.

On the main screen, press the key marked . The message "Door opening" will appear on the screen. Next, enter one of the door-opening codes previously configured. When the correct code is entered, the electric lock will be activated for the period of time which has been configured while a confirmation message will be shown simultaneously on the screen. If the code is wrong, the panel will show an error screen

Dans l'écran principal, appuyez sur la touche . Le message "Ouverture de porte" apparaîtra à l'écran. Ensuite, saisissez un des codes d'ouverture de porte précédemment configurés. Si le code saisi est correct, la gâche électrique sera activée pour la période que vous avez configuré et un message de confirmation s'affichera simultanément à l'écran. Si le code est incorret, la plaque affichera un écran d'erreur.

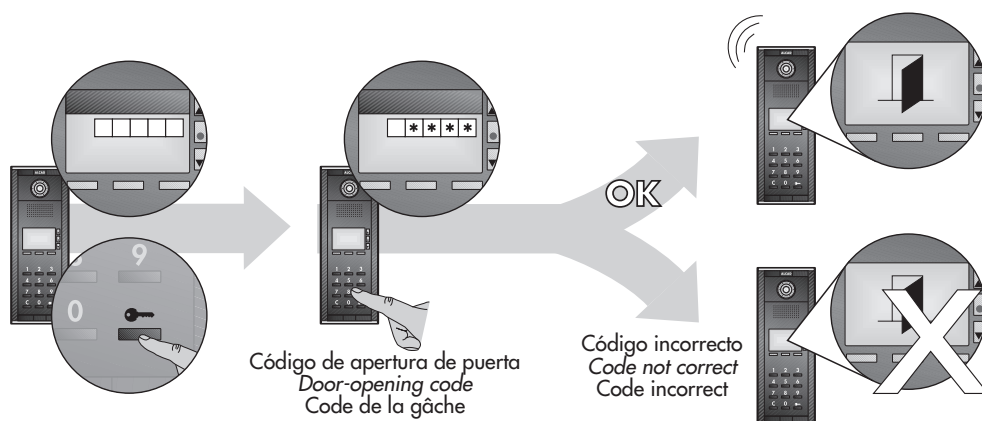

FUNCIÓN DE AUTOENCENDIDO EN ANILLO. VIDEO PORTERO 2 HILOS
THE LOOPED AUTO-SWITCH-ON FUNCTION. 2-WIRE VIDEO DOOR ENTRY SYSTEM
FONCTION D'AUTOALLUMAGE EN BOUCLE. VIDÉO PORTIER 2 FILS

El sistema de autoencendido permite activar en el monitor las funciones de visualización de imagen, comunicación con la placa de calle y apertura de puerta, sin haber recibido llamada.

En instalaciones con varios accesos puede activar dicha función de manera secuencial en las diferentes placas de calle de la instalación (autoencendido en anillo), pulsando de manera secuencial el botón de autoencendido.

En este caso (Vea dibujo inferior), al pulsar el botón de autoencendido primero se activará la placa principal (P) y posteriormente, y a medida que vaya pulsando dicho botón, cada una de las placas de calle secundarias del edificio (S1, S2, S3, S4, S5); volviendo finalmente a activar la placa principal.

The auto-switch-on function makes it possible to see the image on the monitor, communicate with the entrance panel and open the door without having received a call.

In installations with several points of entry this function can be activated sequentially in the different entrance panels of the installation (looped auto-switch-on), by repeatedly pressing the auto-switch-on button. Thus (See picture below), when the auto-switch-on button is first pressed, the main entrance panel will be activated (P); then, as the button is pressed again and again, each of the secondary entrance panels of the building will be activated in turn (S1, S2, S3, S4, S5), until eventually the loop is completed and the main entrance panel is activated once again.

Le système d'autoallumage permet d'activer sur l'écran les fonctions de visualisation de l'image, de communication avec la plaque de rue et d'ouverture de gâche, sans avoir reçu d'appel.

Dans des installations avec plusieurs accès cette fonction peut être activée de manière séquentielle dans les différentes plaques de rue de l'installation (autoallumage en boucle), en appuyant de manière séquentielle sur le bouton d'autoallumage.

Dans ce cas, (Voir l'image ci-dessous) en appuyant sur le bouton d'autoallumage la plaque de rue principale (P) s'activera en premier et si le bouton reste appuyé, chacune des plaques de rue secondaires du bâtiment ensuite (S1, S2, S3, S4, S5), à la fin la plaque principale s'activera de nouveau.

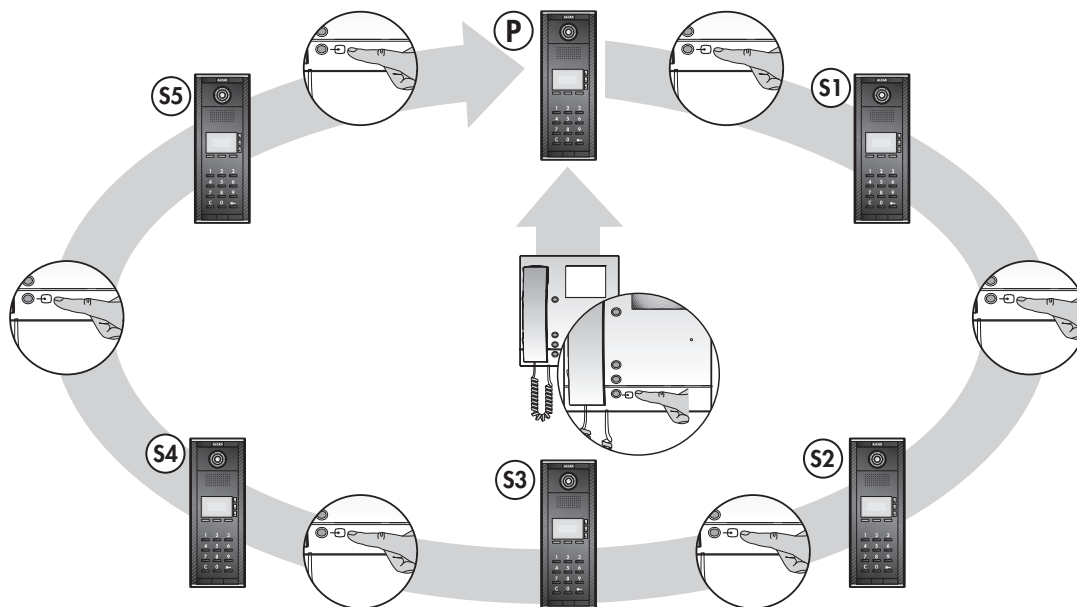

GENERALIDADES DE INSTALACIÓN: CABLEADO - OVERVIEW OF THE INSTALLATION: WIRING
GÉNÉRALITÉS DE L'INSTALLATION : CÂBLAGE

PORTERO 2 HILOS - 2-WIRE DOOR ENTRY SYSTEM - PORTIER 2 FILS

Para distancias, número de equipos o tipos de cables diferentes a los indicados en las tablas pueden ser necesarios elementos adicionales (regeneradores de tensión de BUS, amplificadores de señal,...). Consulte al fabricante.

For distances, number of devices, or types of cable different from those shown in the tables, additional elements may be necessary (e.g. BUS voltage regenerators, signal amplifiers, etc.). Consult the manufacturer.

En ce qui concerne les distances, le nombre d'appareils, ou les types de câble différents de ceux indiqués dans les tableaux, des éléments complémentaires peuvent être nécessaires (régénérateurs de tension de BUS, amplificateurs du signal, etc.). Veuillez consulter le fabricant

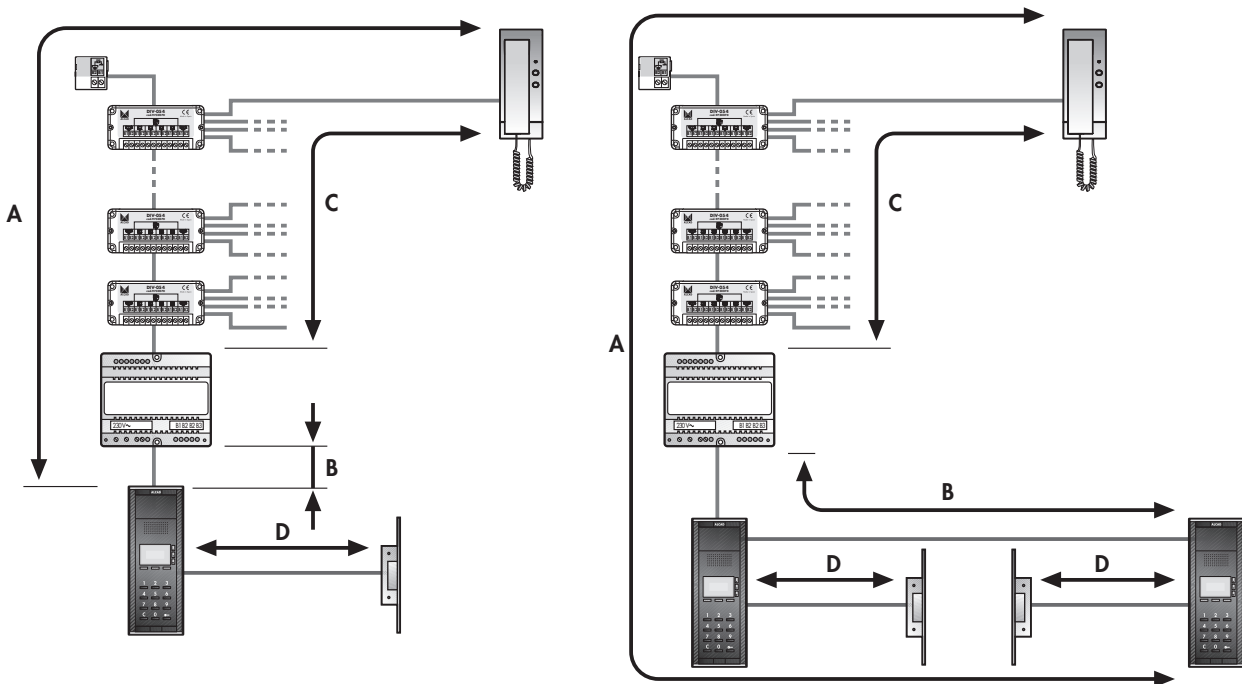

Tipo de cable, número total de teléfonos y distancias máximas
Type of cable, total number of telephones and maximum distances
Type de câble, nombre total de combinés et distances maximales

TELÉFONOS COMBINÉS	TIPO DE CABLE - CABLE TYPE - TYPE DE CÂBLE				
	CAB-207 1 mm ² AWG: 17	CAT-001 UTP CAT 5E	CAB-007 1 mm ² AWG: 17	CAB-004 0.5mm ² AWG: 20	CAB-032 0.25mm ² AWG: 22
8	A: 495m B: 130m C: 450m	A: 270m B: 20m C: 250m	A: 230m B: 130m C: 200m	A: 230m B: 65m C: 200m	A: 230m B: 30m C: 200m
16	A: 470m B: 130m C: 425m	A: 145m B: 20m C: 125m	A: 220m B: 130m C: 200m	A: 220m B: 65m C: 200m	A: 185m B: 30m C: 150m
24	A: 445m B: 130m C: 400m	A: 105m B: 20m C: 80m	A: 210m B: 130m C: 175m	A: 210m B: 65m C: 175m	A: 135m B: 30m C: 100m
32	A: 420m B: 130m C: 325m	A: 85m B: 20m C: 50m	A: 195m B: 130m C: 160m	A: 195m B: 65m C: 150m	A: 105m B: 30m C: 70m
40	A: 375m B: 130m C: 240m	A: 75m B: 20m C: 40m	A: 185m B: 130m C: 140m	A: 185m B: 65m C: 125m	A: 90m B: 30m C: 50m
48	A: 335m B: 125m C: 200m	A: 65m B: 20m C: 30m	A: 165m B: 125m C: 125m	A: 165m B: 50m C: 100m	A: 80m B: 30m C: 40m

LEYENDA - KEY - LÉGENDE	
A	Distancia entre placa y teléfono más alejado <i>Distance between panel and telephone farthest away</i> Distance entre la plaque et le combiné le plus éloigné
B	Distancia entre placa e interface alimentador <i>Distance between panel and power supply interface</i> Distance entre la plaque et l'interface d'alimentation
C	Distancia entre interface alimentador y teléfono más alejado <i>Distance between power supply interface and telephone farthest away</i> Distance entre l'interface d'alimentation et le combiné le plus éloigné
D	Distancia entre placa y abrepuertas <i>Distance between panel and electric lock</i> Distance entre plaque d'entrée et gâche

ABREPUERTAS ELECTRIC LOCK GÂCHE	TIPO DE CABLE - CABLE TYPE - TYPE DE CÂBLE			
	CAB-207 1 mm ² AWG: 17	CAB-007 1 mm ² AWG: 17	CAB-004 0.5mm ² AWG: 20	CAB-032 0.25mm ² AWG: 22
D: 25m	D: 25m	D: 25m	D: 20m	

VIDEOPORTERO 2 HILOS - 2-WIRE VIDEODOOR ENTRY SYSTEM - VIDÉOPORTIER 2 FILS

Para distancias, número de equipos o tipos de cables diferentes a los indicados en las tablas pueden ser necesarios elementos adicionales (regeneradores de tensión de BUS, amplificadores de señal,...). Consulte al fabricante.

For distances, number of devices, or types of cable different from those shown in the tables, additional elements may be necessary (e.g. BUS voltage regenerators, signal amplifiers, etc.). Consult the manufacturer.

En ce qui concerne les distances, le nombre d'appareils, ou les types de câble différents de ceux indiqués dans les tableaux, des éléments complémentaires peuvent être nécessaires (régénérateurs de tension de BUS, amplificateurs du signal, etc.). Veuillez consulter le fabricant

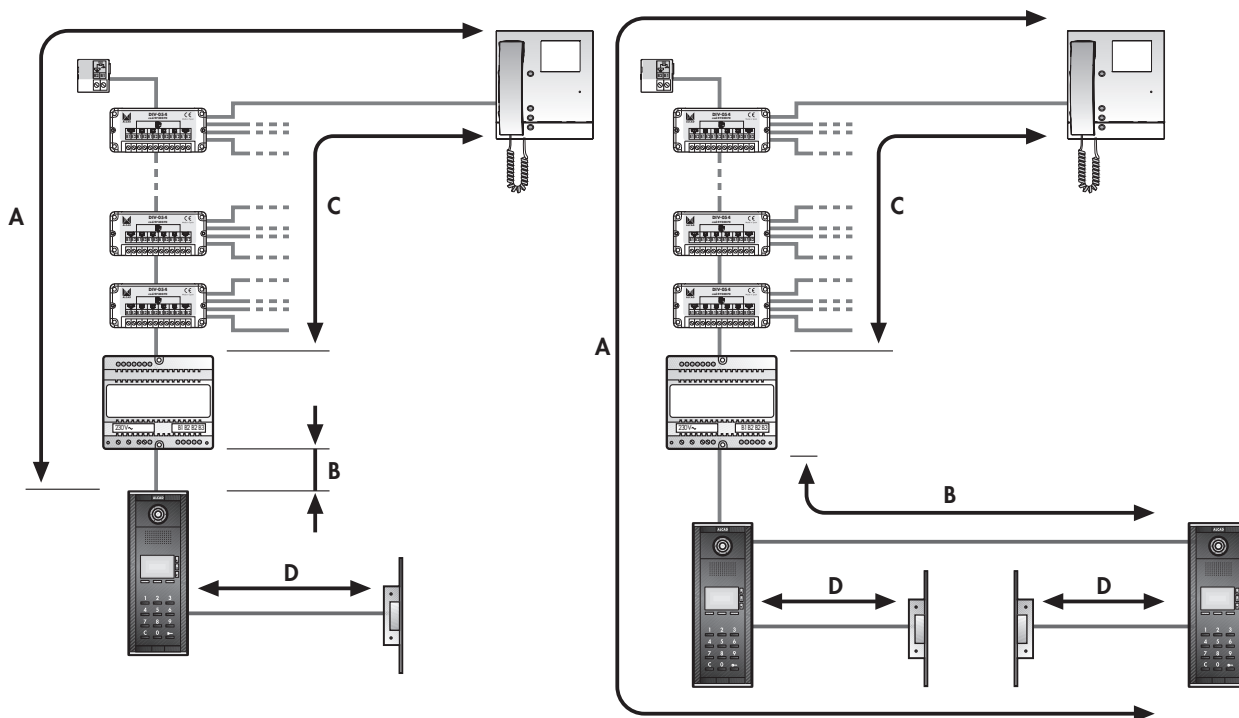

Tipo de cable, número total de monitores y distancias máximas
 Type of cable, total number of monitors and maximum distances
 Type de câble, nombre total de moniteurs et distances maximales

		TIPO DE CABLE - CABLE TYPE - TYPE DE CÂBLE				
MONITORES MONITORS MONITEURS	CAB-207 1 mm ² AWG: 17	CAT-001 UTP CAT 5E	CAB-007 1 mm ² AWG: 17	CAB-004 0.5mm ² AWG: 20	CAB-032 0.25mm ² AWG: 22	
8	A: 225m B: 130m C: 250m	A: 95m B: 20m C: 85m	A: 85m B: 100m C: 100m	A: 85m B: 65m C: 100m	A: 85m B: 30m C: 100m	
16	A: 210m B: 130m C: 225m	A: 80m B: 20m C: 65m	A: 80m B: 85m C: 85m	A: 80m B: 65m C: 85m	A: 80m B: 30m C: 85m	
24	A: 195m B: 130m C: 210m	A: 70m B: 20m C: 50m	A: 70m B: 75m C: 75m	A: 70m B: 65m C: 75m	A: 70m B: 30m C: 70m	
32	A: 175m B: 130m C: 200m	A: 60m B: 20m C: 40m	A: 60m B: 70m C: 70m	A: 60m B: 65m C: 70m	A: 60m B: 30m C: 60m	
40	A: 160m B: 130m C: 200m	A: 55m B: 20m C: 40m	A: 55m B: 70m C: 70m	A: 55m B: 65m C: 70m	A: 55m B: 30m C: 60m	
48	A: 145m B: 130m C: 185m	A: 55m B: 20m C: 40m	A: 55m B: 60m C: 60m	A: 55m B: 60m C: 60m	A: 55m B: 30m C: 50m	

		LEYENDA - KEY - LÉGENDE			
A	Distancia entre placa y monitor más alejado Distance between panel and monitor farthest away Distance entre la plaque et le moniteur le plus éloigné				
B	Distancia entre placa e interface alimentador Distance between panel and power supply interface Distance entre la plaque et l'interface d'alimentation				
C	Distancia entre interface alimentador y monitor más alejado Distance between power supply interface and monitor farthest away Distance entre l'interface d'alimentation et le moniteur le plus éloigné				
D	Distancia entre placa y abrepuertas Distance between panel and electric lock Distance entre plaque d'entrée et gâche				

		TIPO DE CABLE - CABLE TYPE - TYPE DE CÂBLE			
ABREPUERTAS ELECTRIC LOCK GÂCHE	CAB-207 1 mm ² AWG: 17	CAB-007 1 mm ² AWG: 17	CAB-004 0.5mm ² AWG: 20	CAB-032 0.25mm ² AWG: 22	
	D: 25m	D: 25m	D: 25m	D: 20m	

PORTERO 2 HILOS CON DISTRIBUIDOR - 2-WIRE DOOR ENTRY SYSTEM WITH SPLITTER - PORTIER 2 FILS AVEC DISTRIBUTEUR

Para distancias, número de equipos o tipos de cables diferentes a los indicados en las tablas pueden ser necesarios elementos adicionales (regeneradores de tensión de BUS, amplificadores de señal,...). Consulte al fabricante.

For distances, number of devices, or types of cable different from those shown in the tables, additional elements may be necessary (e.g. BUS voltage regenerators, signal amplifiers, etc.). Consult the manufacturer.

En ce qui concerne les distances, le nombre d'appareils, ou les types de câble différents de ceux indiqués dans les tableaux, des éléments complémentaires peuvent être nécessaires (régénérateurs de tension de BUS, amplificateurs du signal, etc.). Veuillez consulter le fabricant

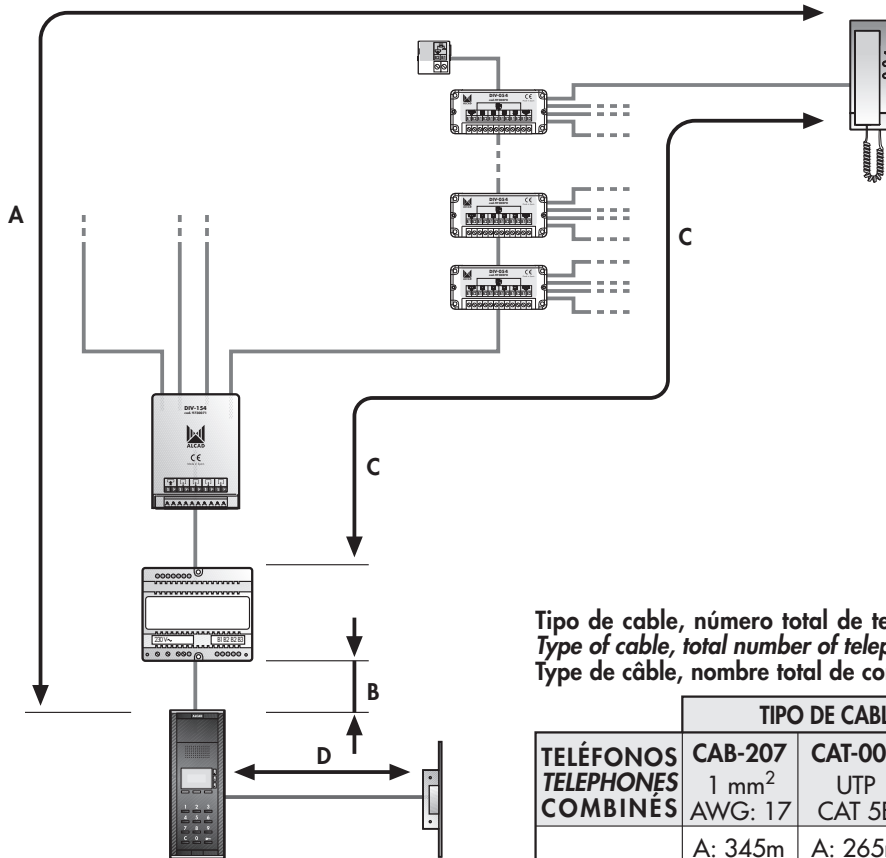

Tipo de cable, número total de teléfonos y distancias máximas
 Type of cable, total number of telephones and maximum distances
 Type de câble, nombre total de combinés et distances maximales

LEYENDA - KEY - LÉGENDE	
A	Distancia entre placa y teléfono más alejado Distance between panel and telephone farthest away Distance entre la plaque et le combiné le plus éloigné
B	Distancia entre placa e interface alimentador Distance between panel and power supply interface Distance entre la plaque et l'interface d'alimentation
C	Distancia entre interface alimentador y teléfono más alejado Distance between power supply interface and telephone farthest away Distance entre l'interface d'alimentation et le combiné le plus éloigné
D	Distancia entre placa y abrepuertas Distance between panel and electric lock Distance entre plaque d'entrée et gâche

TELÉFONOS TELEPHONES COMBINÉS	TIPO DE CABLE - CABLE TYPE - TYPE DE CÂBLE				
	CAB-207 1 mm ² AWG: 17	CAT-001 UTP CAT 5E	CAB-007 1 mm ² AWG: 17	CAB-004 0.5mm ² AWG: 20	CAB-032 0.25mm ² AWG: 22
8	A: 345m B: 130m C: 350m	A: 265m B: 20m C: 225m	A: 160m B: 100m C: 125m	A: 160m B: 65m C: 125m	A: 160m B: 30m C: 125m
16	A: 320m B: 130m C: 325m	A: 145m B: 20m C: 140m	A: 150m B: 100m C: 125m	A: 150m B: 65m C: 125m	A: 150m B: 30m C: 125m
24	A: 290m B: 130m C: 300m	A: 105m B: 20m C: 80m	A: 135m B: 110m C: 110m	A: 135m B: 65m C: 110m	A: 135m B: 30m C: 100m
32	A: 265m B: 130m C: 255m	A: 85m B: 20m C: 50m	A: 125m B: 100m C: 100m	A: 125m B: 65m C: 100m	A: 105m B: 30m C: 70m
40	A: 240m B: 130m C: 240m	A: 75m B: 20m C: 40m	A: 110m B: 80m C: 85m	A: 110m B: 65m C: 85m	A: 90m B: 30m C: 50m
48	A: 215m B: 130m C: 200m	A: 65m B: 20m C: 30m	A: 100m B: 75m C: 75m	A: 100m B: 65m C: 75m	A: 80m B: 30m C: 40m

ABREPUERTAS ELECTRIC LOCK GÂCHE	TIPO DE CABLE - CABLE TYPE - TYPE DE CÂBLE			
	CAB-207 1 mm ² AWG: 17	CAB-007 1 mm ² AWG: 17	CAB-004 0.5mm ² AWG: 20	CAB-032 0.25mm ² AWG: 22
	D: 25m	D: 25m	D: 25m	D: 20m

VIDEOPORTERO 2 HILOS CON DISTRIBUIDOR - 2-WIRE VIDEODOOR ENTRY SYSTEM WITH SPLITTER
VIDÉOPORTIER 2 FILS AVEC DISTRIBUTEUR

Para distancias, número de equipos o tipos de cables diferentes a los indicados en las tablas pueden ser necesarios elementos adicionales (regeneradores de tensión de BUS, amplificadores de señal,...). Consulte al fabricante.

For distances, number of devices, or types of cable different from those shown in the tables, additional elements may be necessary (e.g. BUS voltage regenerators, signal amplifiers, etc.). Consult the manufacturer.

En ce qui concerne les distances, le nombre d'appareils, ou les types de câble différents de ceux indiqués dans les tableaux, des éléments complémentaires peuvent être nécessaires (régénérateurs de tension de BUS, amplificateurs du signal, etc.). Veuillez consulter le fabricant

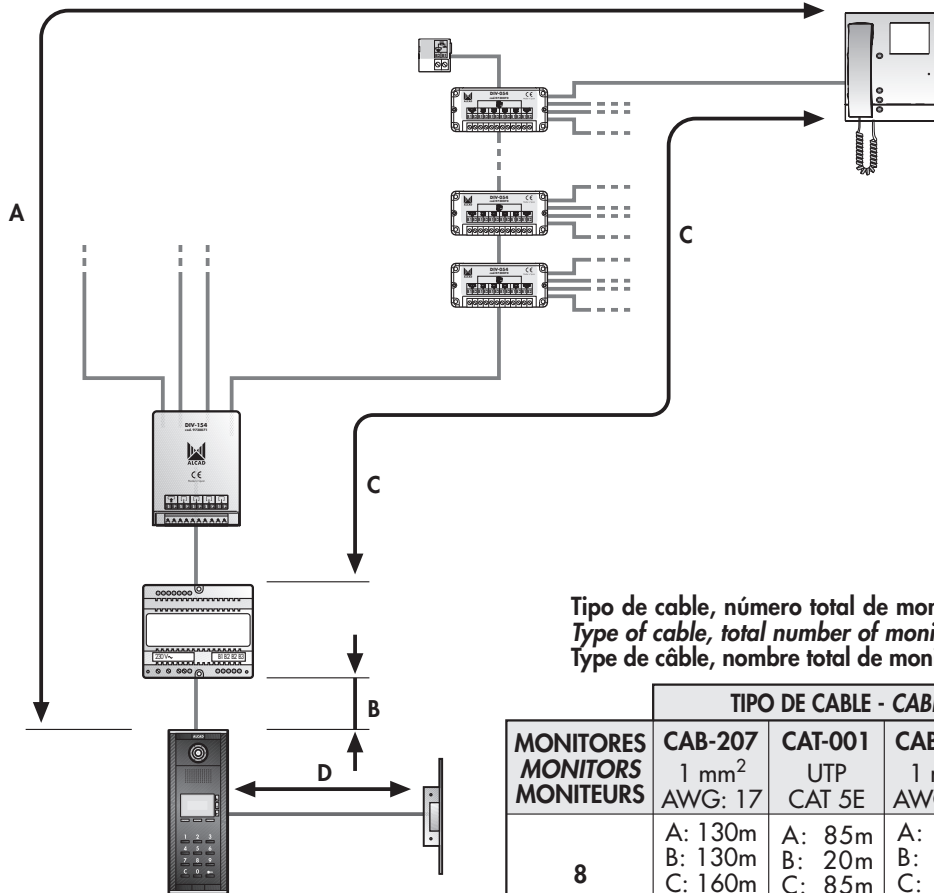

Tipo de cable, número total de monitores y distancias máximas
Type of cable, total number of monitors and maximum distances
Type de câble, nombre total de moniteurs et distances maximales

MONITORES MONITORS MONITEURS	TIPO DE CABLE - CABLE TYPE - TYPE DE CÂBLE				
	CAB-207 1 mm ² AWG: 17	CAT-001 UTP CAT 5E	CAB-007 1 mm ² AWG: 17	CAB-004 0.5mm ² AWG: 20	CAB-032 0.25mm ² AWG: 22
8	A: 130m B: 130m C: 160m	A: 85m B: 20m C: 85m	A: 50m B: 60m C: 60m	A: 50m B: 60m C: 60m	A: 50m B: 30m C: 60m
16	A: 115m B: 130m C: 150m	A: 75m B: 20m C: 65m	A: 45m B: 50m C: 50m	A: 45m B: 50m C: 50m	A: 45m B: 30m C: 50m
24	A: 100m B: 125m C: 125m	A: 65m B: 20m C: 50m	A: 35m B: 45m C: 45m	A: 35m B: 45m C: 40m	A: 35m B: 30m C: 45m
32	A: 85m B: 125m C: 125m	A: 55m B: 20m C: 40m	A: 30m B: 40m C: 40m	A: 30m B: 40m C: 35m	A: 30m B: 30m C: 40m
40	A: 70m B: 110m C: 110m	A: 45m B: 20m C: 40m	A: 25m B: 30m C: 30m	A: 25m B: 30m C: 30m	A: 25m B: 30m C: 30m
48	A: 50m B: 100m C: 100m	A: 35m B: 20m C: 40m	A: 20m B: 30m C: 30m	A: 20m B: 30m C: 30m	A: 20m B: 30m C: 30m

LEYENDA - KEY - LÉGENDE	
A	Distancia entre placa y monitor más alejado Distance between panel and monitor farthest away Distance entre la plaque et le moniteur le plus éloigné
B	Distancia entre placa e interface alimentador Distance between panel and power supply interface Distance entre la plaque et l'interface d'alimentation
C	Distancia entre interface alimentador y monitor más alejado Distance between power supply interface and monitor farthest away Distance entre l'interface d'alimentation et le moniteur le plus éloigné
D	Distancia entre placa y abrepuertas Distance between panel and electric lock Distance entre plaque d'entrée et gâche

ABREPUERTAS ELECTRIC LOCK GÂCHE	TIPO DE CABLE - CABLE TYPE - TYPE DE CÂBLE			
	CAB-207 1 mm ² AWG: 17	CAB-007 1 mm ² AWG: 17	CAB-004 0.5mm ² AWG: 20	CAB-032 0.25mm ² AWG: 22
	D: 25m	D: 25m	D: 25m	D: 20m

INSTALACIÓN BÁSICA - BASIC INSTALLATION - INSTALLATION STANDARD

ESQUEMA UNIFILAR. 8 VIVIENDAS- SINGLE-WIRED DIAGRAM. 8 DWELLINGS - SCHÉMA À UN FIL. 8 LOGEMENTS

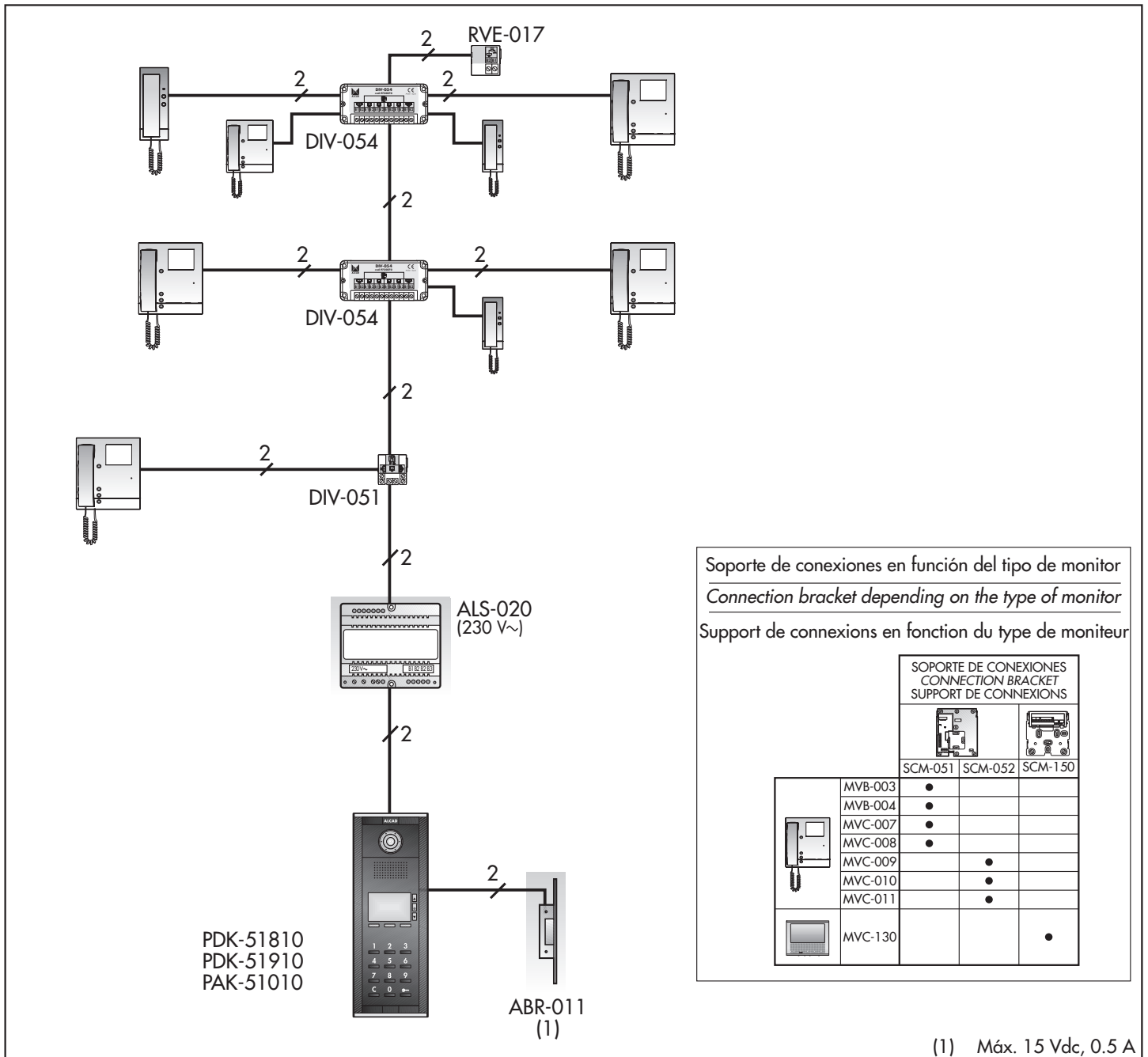

SopORTE de conexiones en función del tipo de monitor
 Connection bracket depending on the type of monitor
 Support de connexions en fonction du type de moniteur

SOPORTE DE CONEXIONES CONNECTION BRACKET SUPPORT DE CONNEXIONS			
	SCM-051	SCM-052	SCM-150
MVB-003	•		
MVB-004	•		
MVC-007	•		
MVC-008	•		
MVC-009		•	
MVC-010		•	
MVC-011		•	
MVC-130			•

CONSIDERACIONES - REMARKS - OBSERVATIONS

Configuración de la placa de calle

Configure la placa de calle como placa principal, vea "Instrucciones de configuración de la placa de calle con teclado", página 23

Programación de los teléfonos/soportes de conexiones del monitor de cada vivienda

El teléfono/sopORTE de conexiones del monitor de cada vivienda se programará desde la placa de calle del edificio. Vea "Instrucciones de programación", página 17

Configuring the entrance panel

Configure the entrance panel as the main panel: See "Entrance panel with keypad configuration instructions", page 23.

Programming the telephones/connection bracket of the monitor in each dwelling

The telephone/connection bracket of the monitor in each dwelling must be programmed from the entrance panel of the building. See "Programming instructions", page 17.

Configuration de la plaque d'entrée

Configurez la plaque d'entrée comme plaque principale: voir "Instructions de configuration de la plaque d'entrée", page 23

Programmation des combinés/support de connexions du moniteur de chaque logement

Le combiné/support de connexions du moniteur de chaque logement est programmé depuis la plaque de rue de l'immeuble. Voir "Instructions de programmation". page 17.

INSTALACIÓN BÁSICA - BASIC INSTALLATION - INSTALLATION STANDARD

ESQUEMA DE CABLEADO. 8 VIVIENDAS - WIRED DIAGRAM. 8 DWELLINGS - SCHÉMA DE CÂBLAGE. 8 LOGEMENTS

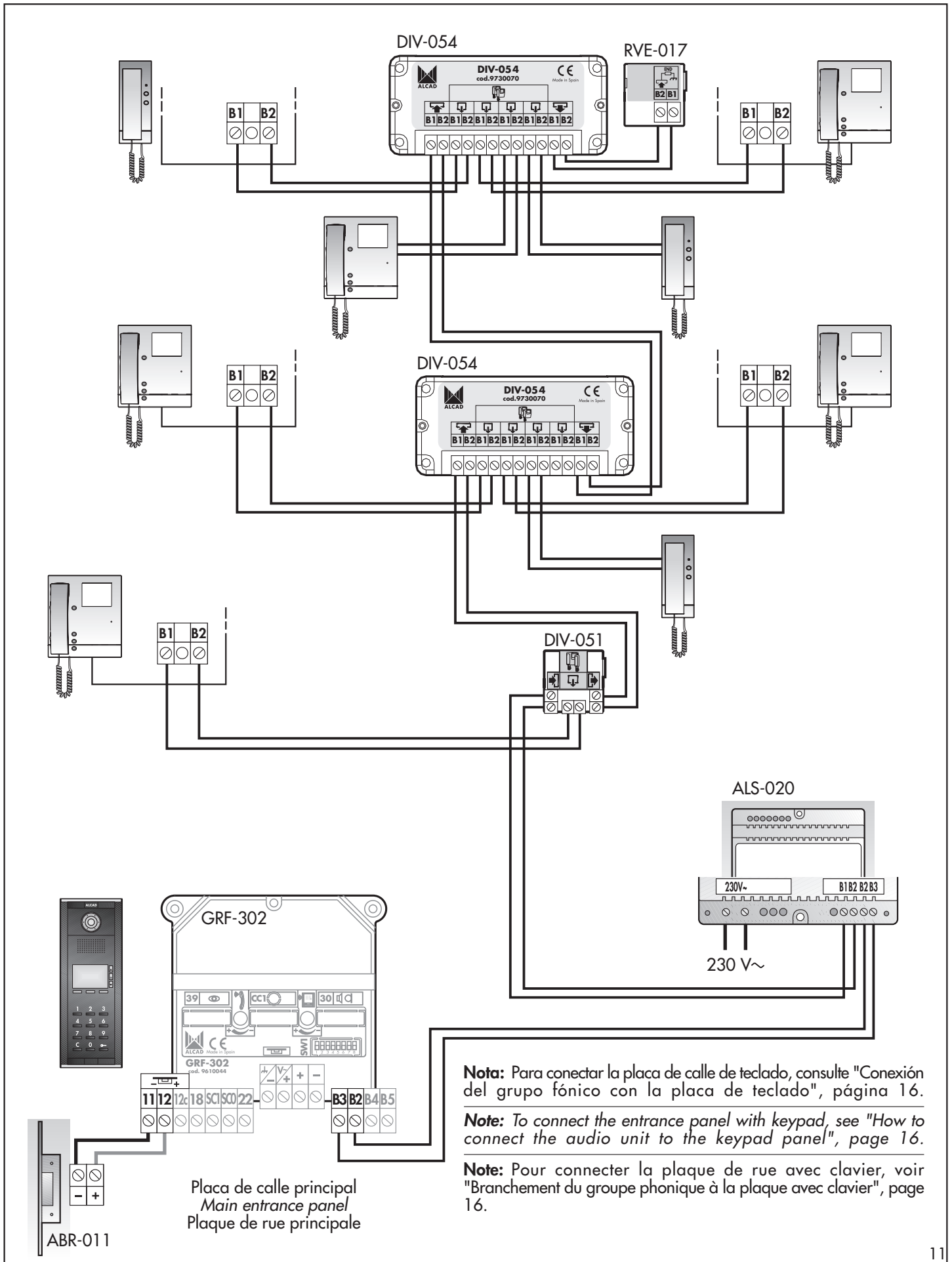

INSTALACIÓN BÁSICA CON DISTRIBUIDOR. 2 COLUMNAS
BASIC INSTALLATION WITH SPLITTER. 2 RISES
INSTALLATION STANDARD AVEC DISTRIBUTEUR. 2 COLONNES

ESQUEMA UNIFILAR. 8 VIVIENDAS- SINGLE-WIRED DIAGRAM. 8 DWELLINGS - SCHÉMA À UN FIL. 8 LOGEMENTS

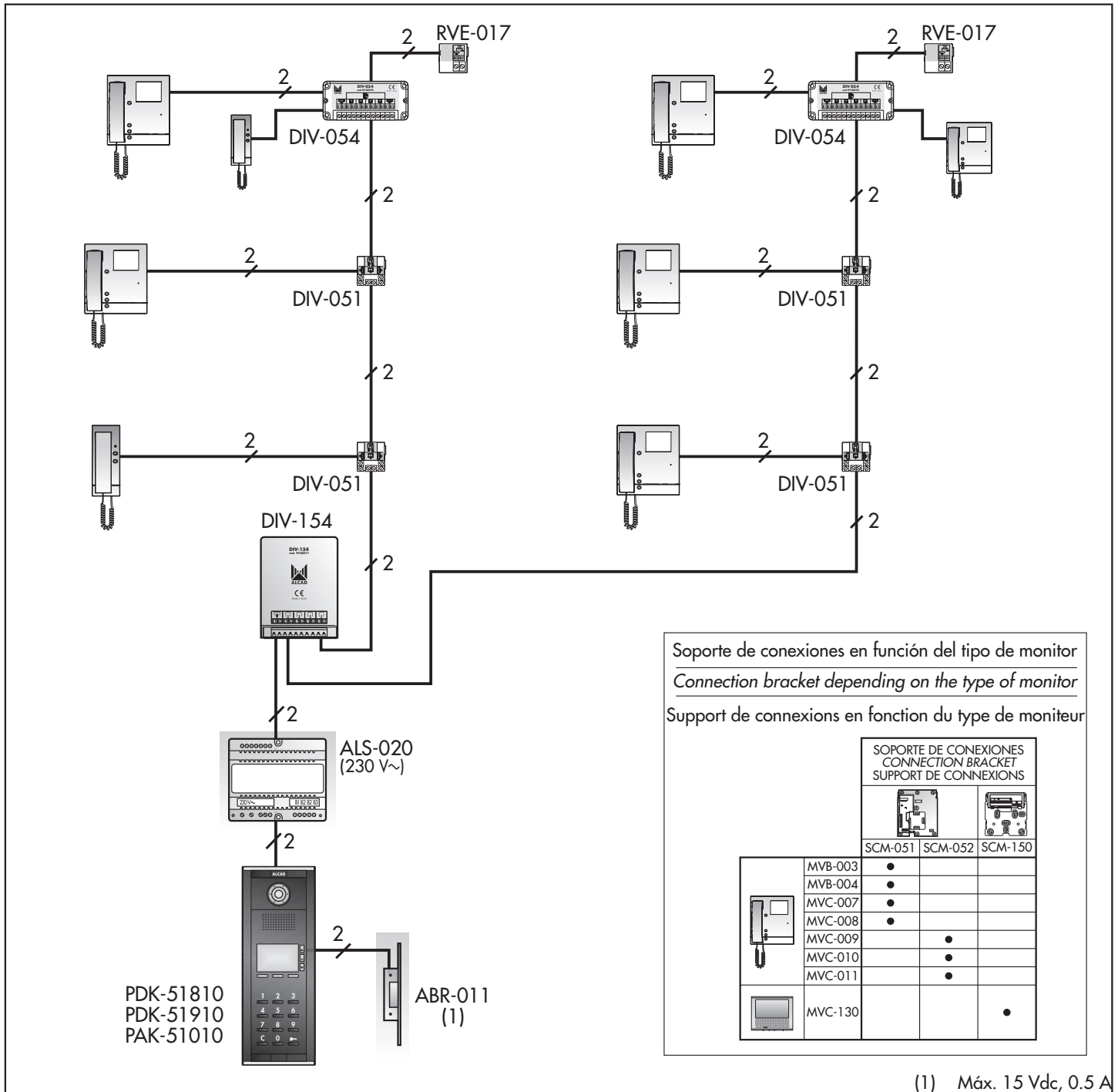

CONSIDERACIONES - REMARKS - OBSERVATIONS

Configuración de la placa de calle

Configure la placa de calle como placa principal, vea "Instrucciones de configuración de la placa de calle con teclado", página 23.

Programación de los teléfonos/soportes de conexiones del monitor de cada vivienda

El teléfono/soporte de conexiones del monitor de cada vivienda se programará desde la placa de calle del edificio. Vea "Instrucciones de programación", página 17.

Configuring the entrance panel

Configure the entrance panel as the main panel: See "Entrance panel with keypad configuration instructions", page 23.

Programming the telephones/connection bracket of the monitor in each dwelling

The telephone/connection bracket of the monitor in each dwelling must be programmed from the entrance panel of the building. See "Programming instructions", page 17.

Configuration de la plaque d'entrée

Configurez la plaque d'entrée comme plaque principale: voir "Instructions de configuration de la plaque d'entrée", page 23.

Programmation des combinés/support de connexions du moniteur de chaque logement

Le combiné/support de connexions du moniteur de chaque logement est programmé depuis la plaque d'entrée de l'immeuble. Voir "Instructions de programmation". page 17.

INSTALACIÓN BÁSICA CON DISTRIBUIDOR. 2 COLUMNAS
BASIC INSTALLATION WITH SPLITTER. 2 RISES
INSTALLATION STANDARD AVEC DISTRIBUTEUR. 2 COLONNES

ESQUEMA DE CABLEADO. 8 VIVIENDAS - *WIRED DIAGRAM. 8 DWELLINGS* - SCHÉMA DE CÂBLAGE. 8 LOGEMENTS

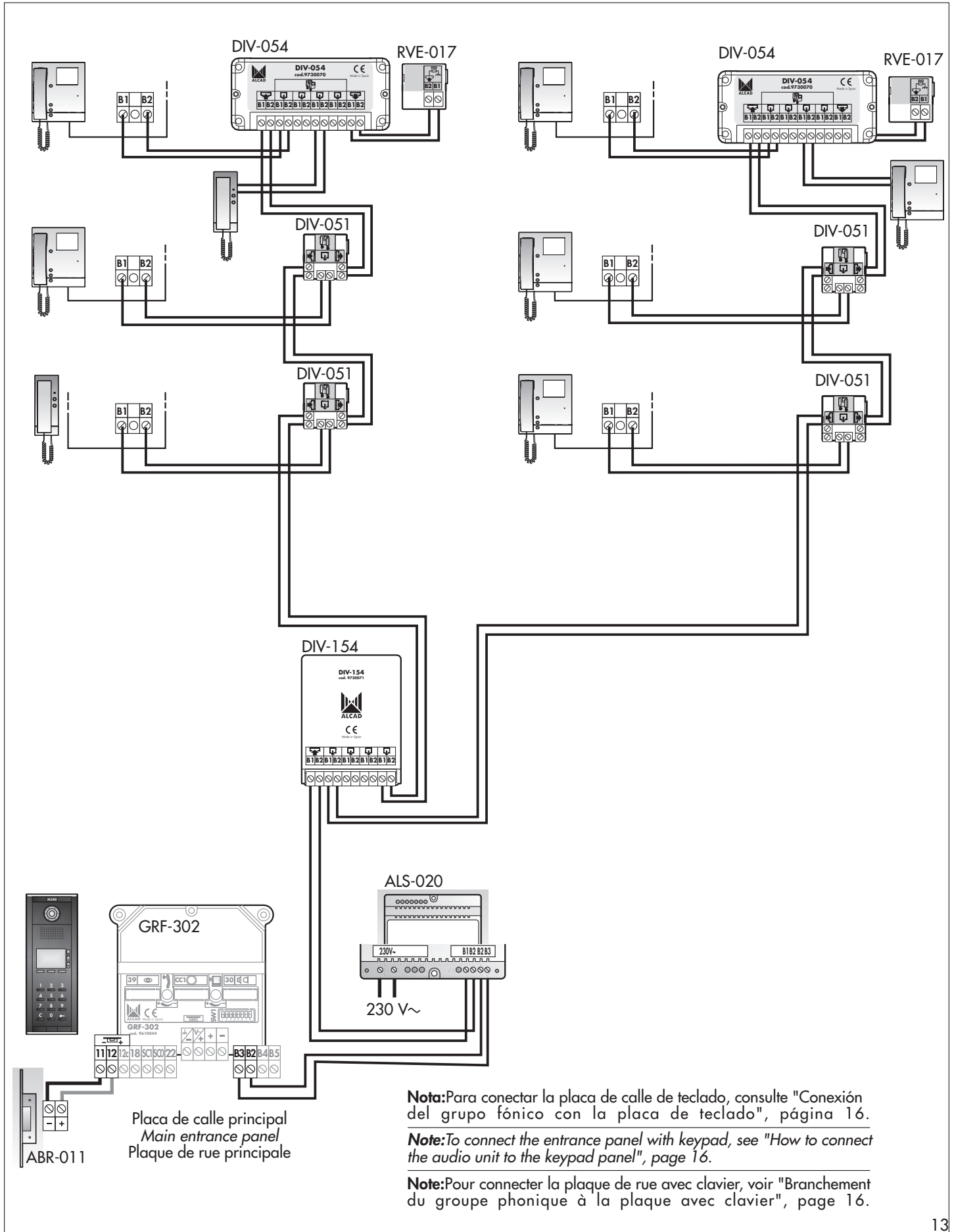

INSTALACIÓN CON 2 ACCESOS
INSTALLATION WITH 2 POINTS OF ENTRY
INSTALLATION AVEC 2 ACCÈS

ESQUEMA UNIFILAR. 8 VIVIENDAS - SINGLE-WIRED DIAGRAM. 8 DWELLINGS - SCHÉMA À UN FIL. 8 LOGEMENTS

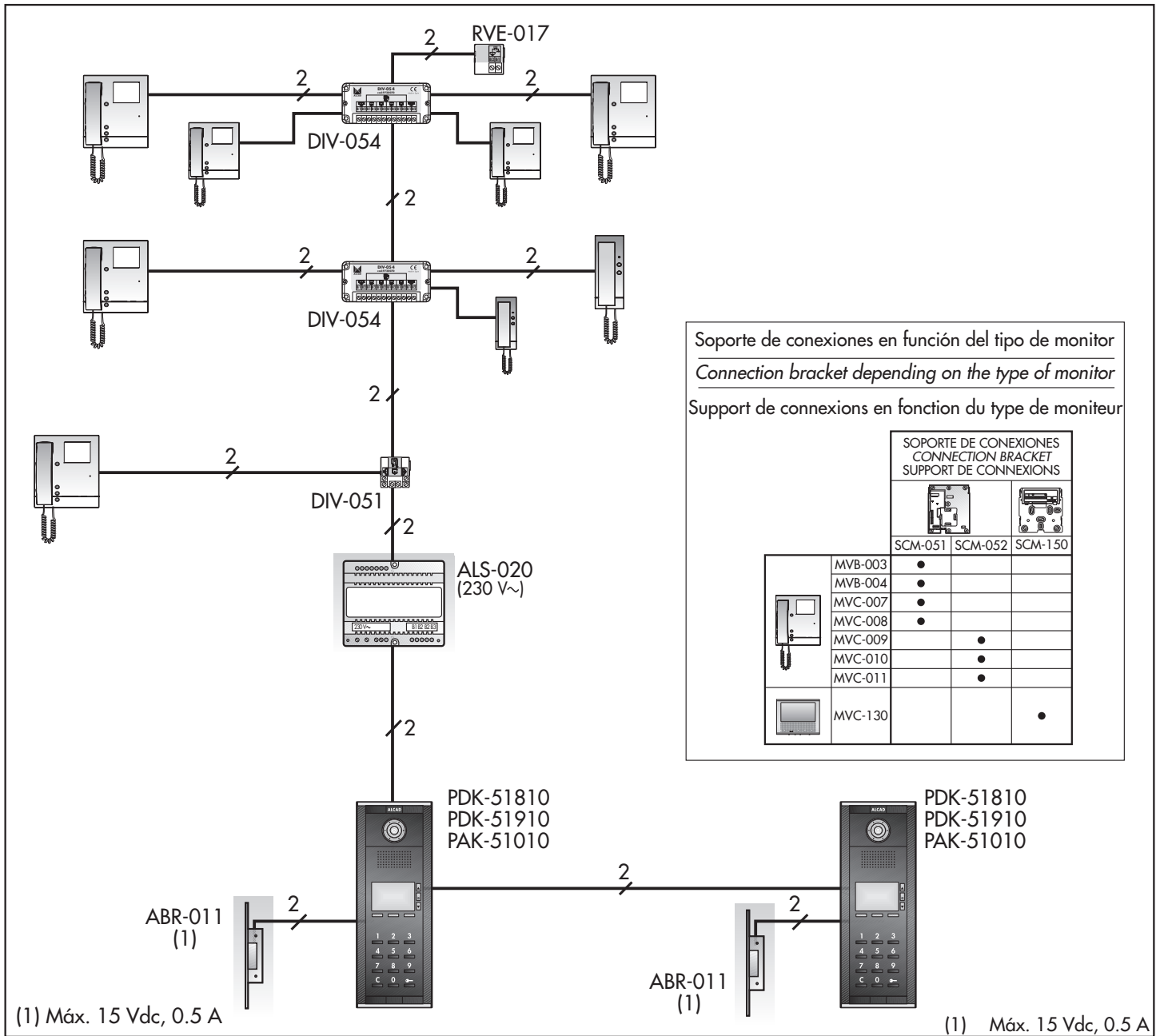

CONSIDERACIONES - REMARKS - OBSERVATIONS

Configuración de la placa de calle

Configure una de las placas como principal. Configure el resto de las placas como placas secundarias y asigneles números de identificación consecutivos. vea "Instrucciones de configuración de la placa de calle con teclado", página 23.

Programación de los teléfonos/soportes conexiones del monitor de cada vivienda

El teléfono/sopORTE de conexiones de cada vivienda se programará desde la placa de calle del edificio que haya configurado como principal. Vea "Instrucciones de programación", página 17.

Configuring the entrance panel

Configure one of the panels as the main panel. Configure the remaining panels as secondary panels, assigning consecutive identification numbers to each. See "Entrance panel with keypad configuration instructions", page 23.

Programming the telephones/connection bracket of the monitor in each dwelling

The telephone/connection bracket of the monitor in each dwelling must be programmed from the entrance panel designated as the main panel of the building. See "Programming instructions", page 17.

Configuration de la plaque d'entrée

Configurez une des plaques comme plaque principale. Configurez les autres plaques comme plaques secondaires et assignez-leur des numéros d'identification consécutifs. voir "Instructions de configuration de la plaque d'entrée", page 23.

Programmation des combinés/support de connexions du moniteur de chaque logement

Le combinés/support de connexions du moniteur de chaque logement est programmé depuis la plaque d'entrée sélectionnée comme plaque principale de l'immeuble. Voir "Instructions de programmation". page 17.

INSTALACIÓN CON 2 ACCESOS
INSTALLATION WITH 2 POINTS OF ENTRY
INSTALLATION AVEC 2 ACCÈS

ESQUEMA DE CABLEADO. 8 VIVIENDAS - WIRED DIAGRAM. 8 DWELLINGS - SCHÉMA DE CÂBLAGE. 8 LOGEMENTS

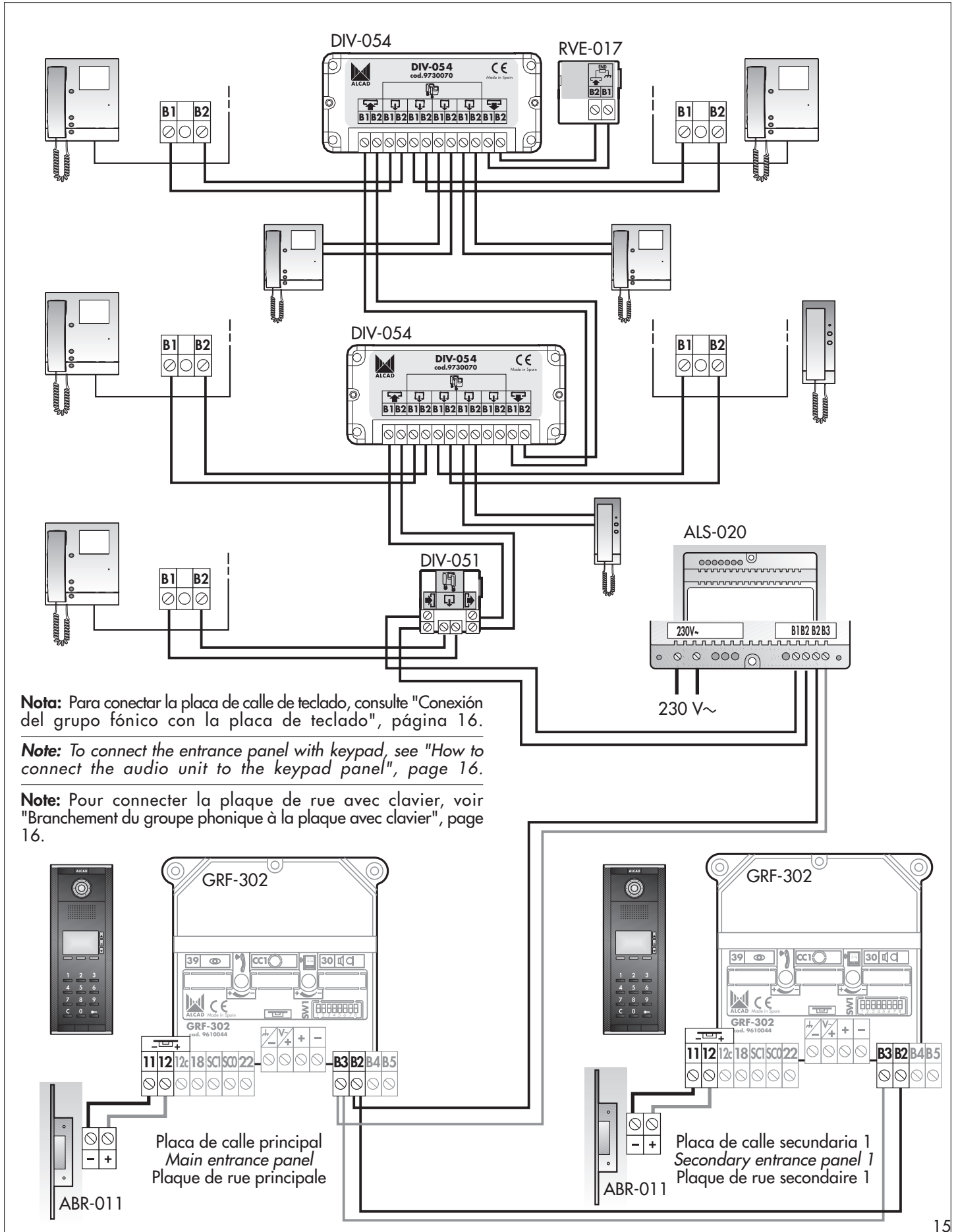

CONEXIÓN DEL GRUPO FÓNICO CON LA PLACA DE TECLADO
HOW TO CONNECT THE AUDIO UNIT TO THE KEYPAD PANEL
BRANCHEMENT DU GROUPE PHONIQUE À LA PLAQUE AVEC CLAVIER

CONEXIÓN KPD-521, RVE-018 - HOW TO CONNECT KPD-521, RVE-018 - BRANCHEMENT KPD-521, RVE-018

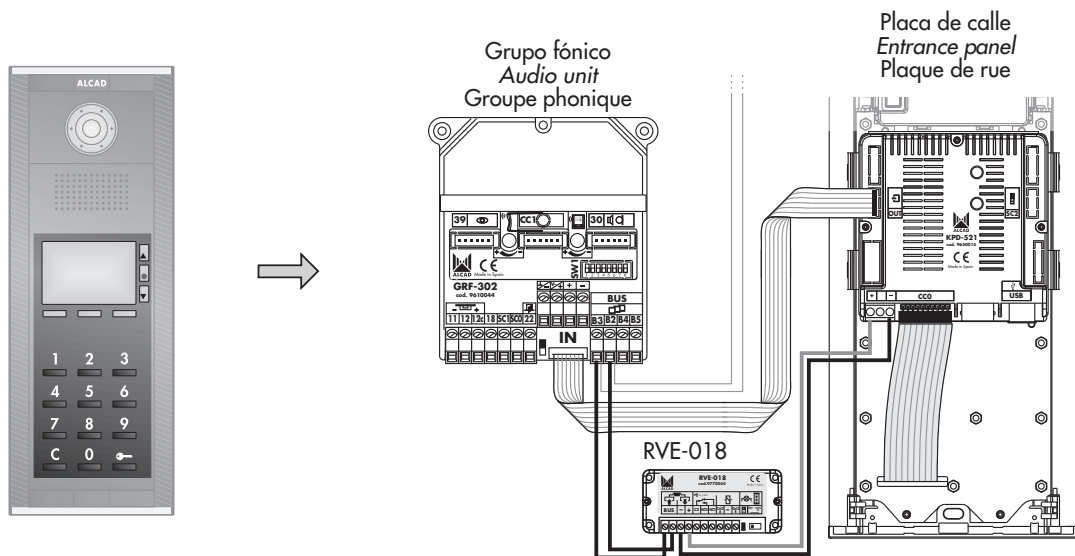

CONEXIÓN RVE-019 - HOW TO CONNECT RVE-019 - BRANCHEMENT RVE-019

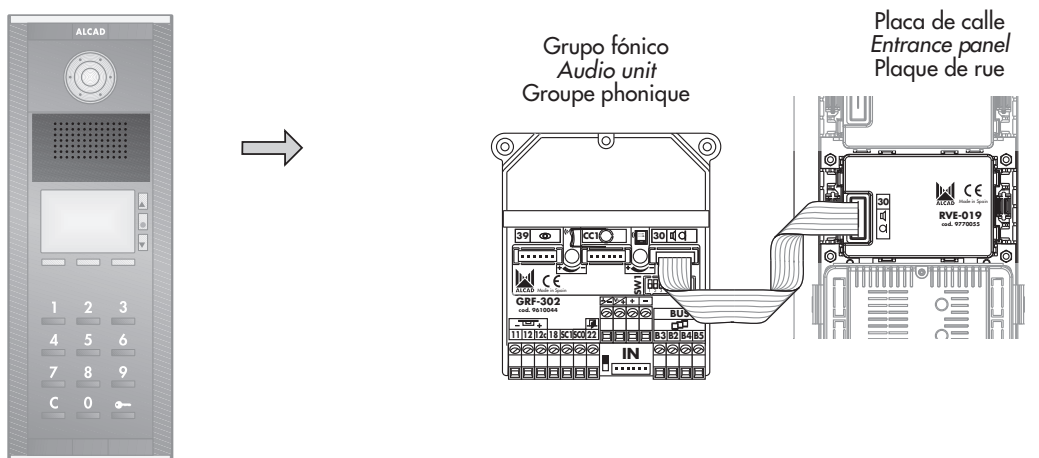

CONEXIÓN TCB-072, TCB-080 - HOW TO CONNECT TCB-072, TCB-080 - BRANCHEMENT TCB-072, TCB-080

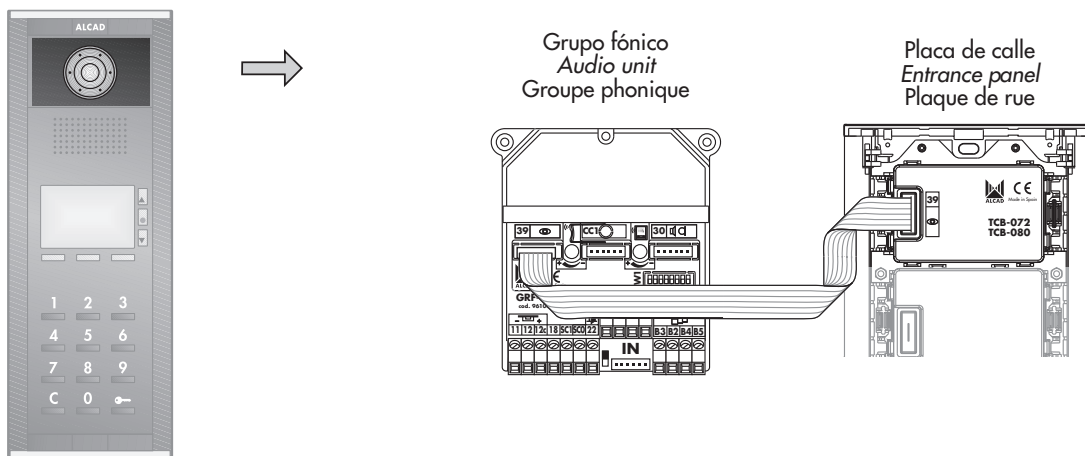

CONEXIÓN DE LA PLACA CON DIRECTORIO
HOW TO CONNECT THE PANEL WITH DIRECTORY
BRANCHEMENT DE LA PLAQUE AVEC RÉPERTOIRE

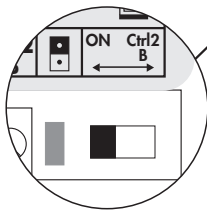
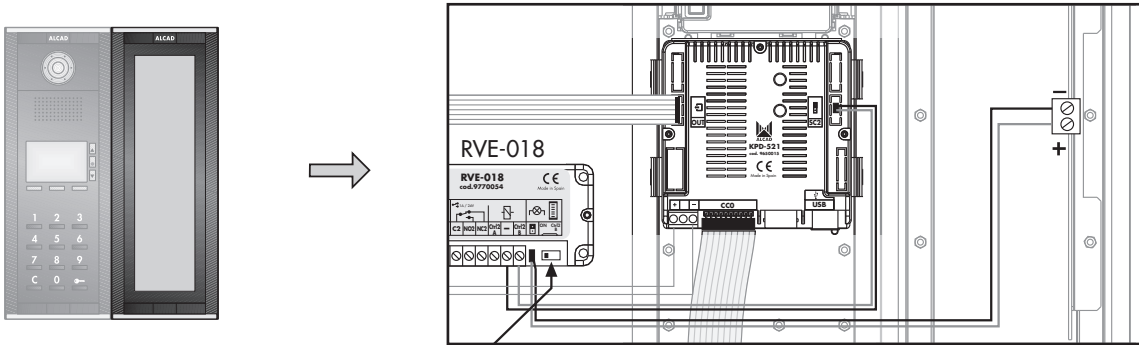

Iluminación de la placa con directorio
 Lighting of the panel with directory
 Éclairage de la plaque avec répertoire

ON	Iluminación continua Permanent lighting Éclairage en continu
Ctrl2 B	Iluminación al pulsar cualquier tecla de la placa de calle Lighting by pressing any key on the entrance panel Éclairage en appuyant sur n'importe quel touche de la plaque de rue

INSTRUCCIONES DE PROGRAMACIÓN - PROGRAMMING INSTRUCTIONS - INSTRUCTIONS DE PROGRAMMATION

DESCRIPCIÓN - DESCRIPTION - DESCRIPTION

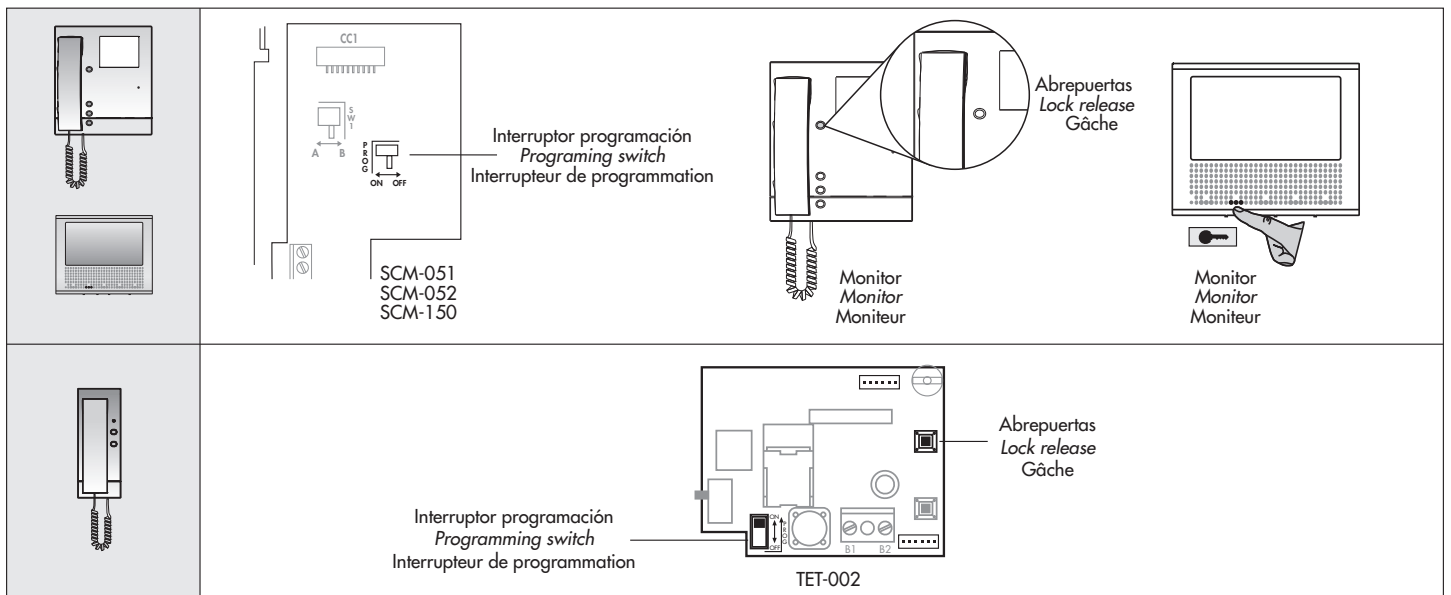

La programación de un soporte de conexiones/telefono debe realizarse desde la placa de calle principal del sistema (Vea "instrucciones de configuración de la placa de calle con teclado", página 23).

El código de programación queda almacenado en el soporte de conexiones/ teléfono. Si se sustituye el soporte de conexiones/ teléfono no olvide programarlo.

Para instalaciones con varios dispositivos (teléfonos o monitores) asociados a la misma llamada (en paralelo), programe uno a uno y con el mismo código todos los dispositivos.

The connection bracket/telephone must be programmed from the main entrance panel of the system (See "Entrance panel with keypad configuration instructions", page 23).

The programming code is stored in the connection bracket/telephone. If the connection bracket/telephone is replaced, remember to re-program it. In installations where several devices (i.e. telephones or monitors) are associated to the same call line (in parallel), each device should be programmed separately but all should have the same code.

La programmation du support de connexions/combiné doit être faite à partir de la plaque d'entrée principale du système (voir "Instructions de configuration de la plaque d'entrée", page 23).

Le code de programmation est sauvegardé dans le support de connexions/combiné. Si vous remplacez le support de connexions/combiné, n'oubliez pas de le reprogrammer.

Pour une installation avec plusieurs appareils (combinés ou moniteurs) associés au même appel (en parallèle), programmez chaque appareil individuellement en utilisant le même code pour tous.

PASOS PROGRAMACIÓN

Si el equipo que deséa programar es un teléfono comience por el paso 3. Si se trata de un monitor comience por el paso 1.

- ① En caso de monitor: Conecte el latiguillo del monitor en el soporte de conexiones.
- ② En caso de monitor: Para su comodidad, puede apoyar el monitor en el soporte de conexiones. Para ello, encaje la pestaña superior derecha del soporte de conexiones en la ranura central de la base del monitor.
- ③ Conecte el cordón entre la base del teléfono/monitor y el auricular. Con el interruptor PROG en la posición ON, escuchará un tono continuo.
- ④ Desplace el interruptor PROG a la posición OFF (4.1); el tono desaparecerá. Vuelva a poner el interruptor en la posición ON (4.2).
- ⑤ Pulse el botón de abrepuertas. Establecerá comunicación con la placa de calle principal del edificio. El teléfono/monitor estará preparado para recibir un código.
- ⑥ Situado en la placa de calle principal, realice la llamada a la vivienda donde está instalado el soporte de conexiones/teléfono a programar. Para ello, la placa de calle mostrará en la pantalla el menú de programación de equipo, permitiéndole realizar la llamada Utilizando el directorio electrónico o marcando directamente el código de la vivienda. La placa emitirá un sonido de confirmación. El soporte de conexiones/teléfono está programado.
- ⑦ Una vez el auricular del teléfono/monitor se encuentre colgado, la placa mostrará el mensaje "Equipo programado" en la pantalla y le dará la opción de hacer una llamada de prueba. Compruebe el funcionamiento del teléfono/monitor (verificación de llamada, audio y abrepuertas). Si el teléfono/monitor no funciona correctamente vuelva al paso 4.

Nota : Tiempo máximo de 1 minuto entre los pasos 4 y 5 y entre 5 y 6. El sistema avisa mediante pitidos del fin del tiempo máximo entre 5 y 6; repita el paso 5 para tener otro minuto. Pasado el tiempo máximo deberá iniciar la programación desde el paso 4.

PROGRAMMING STEPS

If the device that you wish to programme is a telephone, begin at step 3. If it is a monitor, begin at step 1.

- ① *In the case of a monitor: Connect the monitor cable strip in the connections bracket*
- ② *In the case of a monitor: For greater ease, you can lean the monitor against the connections bracket. To do so, fit the upper right-hand tab of the connections bracket into the central slot on the base of the monitor*
- ③ *Connect the cord between the telephone/monitor base and the receiver. You will hear a continuous tone with the PROG switch in the ON position.*
- ④ *Turn the PROG switch to the OFF position (4.1), the tone stops. Turn the switch back to the ON position (4.2).*
- ⑤ *Press the lock release button. This will establish communication with the main entrance panel of the building. The telephone/monitor is ready to receive the code.*
- ⑥ *From the main entrance panel, make a call to the dwelling where the telephone/connections bracket to be programmed is installed. The screen of the entrance panel will show the device programming menu, enabling you to make the call either by using the electronic directory or by directly keying in the code of the dwelling. The panel emits a confirmation tone. The connection bracket/telephone has been programmed.*
- ⑦ *Once the receiver of the telephone/monitor has been hung up, the panel screen will show the message "Device programmed" and will ask you if you wish to make a test call. Check the operation of the telephone/monitor (call, audio and door opening). If the monitor/telephone does not function correctly then repeat the process from Step 4.*

Note: *Maximum time limit of 1 minute between Steps 4 and 5 and between 5 and 6. The system warns by means of a series of beeps of the end of the time limit between Steps 5 and 6; repeat Step 5 to have another minute. If the time limit is exceeded the process must be repeated from Step 4.*

ÉTAPES DE PROGRAMMATION

Si le dispositif que vous souhaitez programmer est un combiné, commencer par l'étape 3. Si c'est un moniteur, commencer par l'étape 1.

- ① Dans le cas d'un moniteur: Connectez le cordon du moniteur au support de connexions.
- ② Dans le cas d'un moniteur: Pour plus de commodité, vous pouvez appuyer le moniteur sur le support de connexions. Pour cela, emboîtez la languette supérieure droite du support de connexions dans la rainure centrale du socle du moniteur
- ③ Connectez le câble entre la base du combiné/moniteur et le combiné. Avec l'interrupteur PROG en position ON, vous entendrez une sonnerie continue.
- ④ Mettez l'interrupteur PROG sur OFF (4.1); la sonnerie disparaîtra. Repositionnez l'interrupteur sur ON (4.2)
- ⑤ Appuyez sur le bouton d'ouverture de porte. Ceci établira la communication avec la plaque d'entrée principale du bâtiment.
- ⑥ À partir de la plaque d'entrée principale, faites un appel au logement où est installé le combiné/support de connexions à programmer. L'écran de la plaque d'entrée montrera le menu de programmation du dispositif, vous permettant de passer l'appel, soit en utilisant l'annuaire électronique soit en saisissant directement à partir du clavier le code du logement. La plaque émettra un signal sonore de validation. Le support de connexions/combiné est programé.
- ⑦ Une fois qu'on raccroche le combiné, l'écran de la plaque montre le message "Dispositif programmé" en vous demandant si vous souhaitez faire un appel d'essai. Vérifier le fonctionnement du moniteur/combiné (appel, audio et ouvertures des portes). Si le moniteur/combiné ne fonctionne pas correctement retournez au point 4.

Remarque: Temps maximal 1 minute entre les points 4 et 5 et entre 5 et 6. Le système prévient par une série de signaux sonores la fin du temps maximal entre les points 5 et 6; répétez le point 5 pour obtenir une minute en plus. Si vous excédez le temps maximal il faudra de nouveau programmer à partir du point 4.

PASOS PROGRAMACIÓN - PROGRAMMING STEPS - ÉTAPES DE PROGRAMMATION

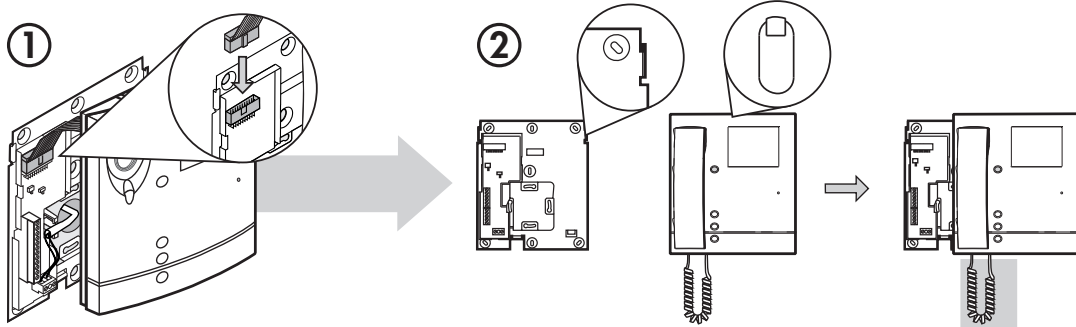

Pasos 1 y 2 sólo en caso de monitor. En caso de teléfonos comience por el paso 3
 Steps 1 and 2 only when programming a monitor. For telephones, begin at step 3.
 Étapes 1 et 2 seulement s'il s'agit d'un moniteur. Pour des combinés, commencez par l'étape 3.

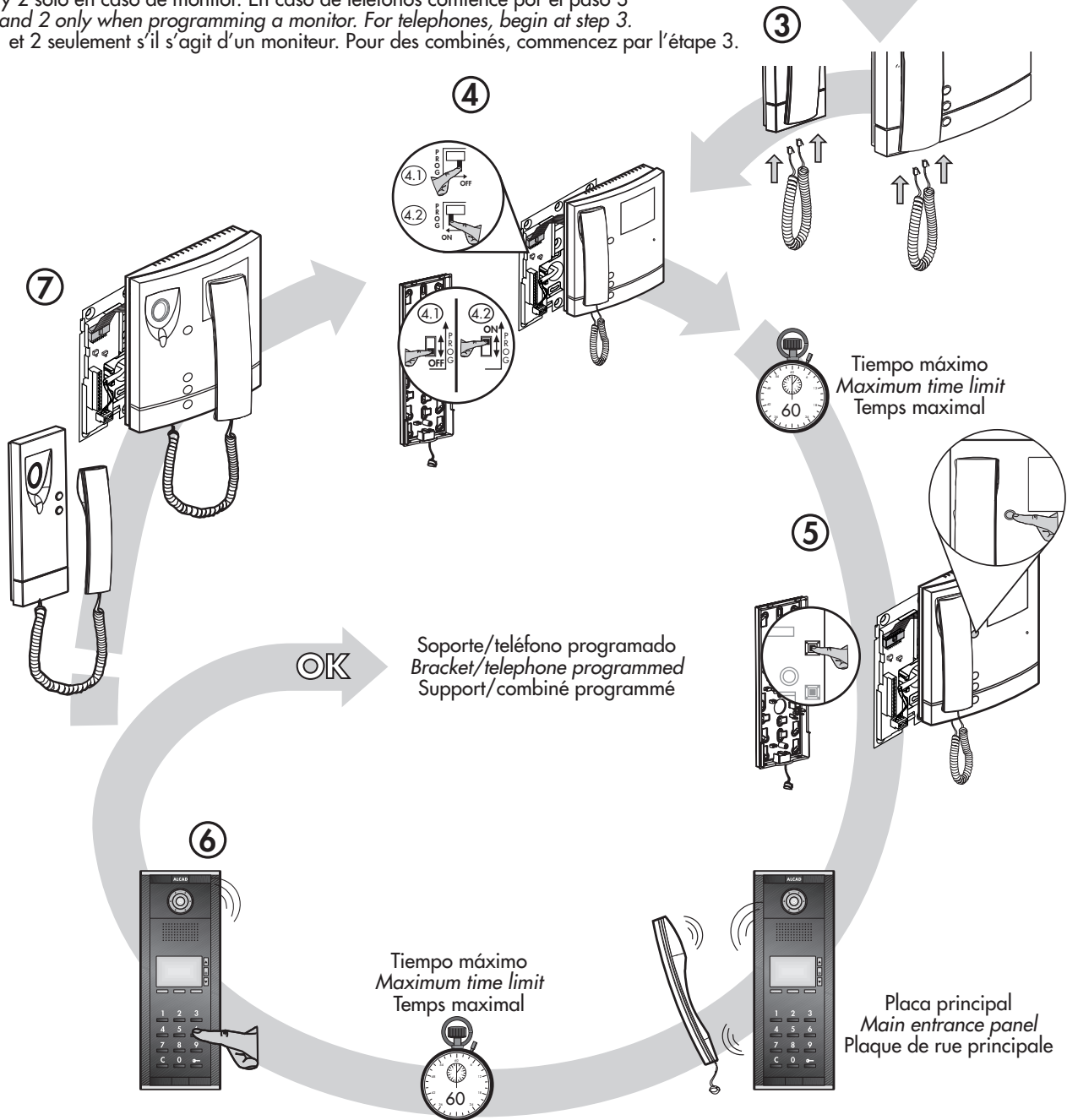

AMPLIACIÓN DE INSTALACIONES - EXTENDING INSTALLATIONS - EXTENSION DES INSTALLATIONS

Abrepuertas - Electric lock - Gâche				
Conexión - Connection - Connexion			Activación - Activation - Activation	
Abrepuertas estandar Standard electric lock Gâche standard	Abrepuertas inverso Inverse electric lock Gâche inverse	Alimentador para abrepuertas AC Power supply for AC electric lock Alimentation pour la gâche CA	Desde la vivienda From the dwelling Depuis l'appartement	Pulsadores externos External pushbuttons Poussoirs externes
		 Alimentador Power supply Alimentation 12 Vac		
<ul style="list-style-type: none"> ▶ Abrepuertas: 5 A max. ▶ Electric lock: 5 A max. ▶ Gâche 				

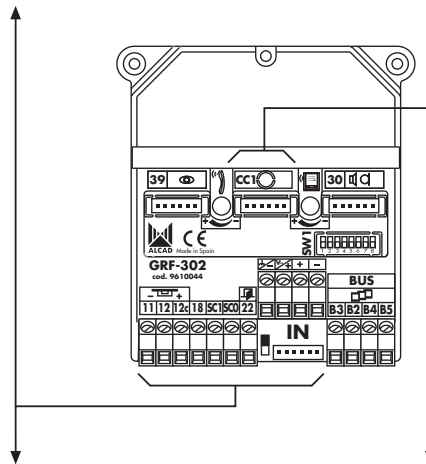

Activación accesorios (modelos APX-012, ASC-001, ASC-051....) mediante los pulsadores auxiliares de teléfono/monitor Activation of accessories (models APX-012, ASC-001, ASC-051, etc.) using auxiliary pushbuttons of the telephone/monitor Activation des accessoires (modèles APX-012, ASC-001, ASC-051....) par boutons-poussoirs auxiliaires du combiné/moniteur			
Pulsador aux. 1 - Aux. pushbuttons 1 - Bouton-poussoir aux. 1		Pulsador aux. 2 - Aux. pushbuttons 2 - Bouton-poussoir aux. 2	
Conexión - Connection - Connexion	Activación - Activation - Activation	Conexión - Connection - Connexion	Activación - Activation - Activation
 Accesorio Accessory Accessoire		 Accesorio Accessory Accessoire	

- Ⓐ Con comunicación con la placa de calle - With communication with the entrance panel - En communication avec la plaque de rue.
- Ⓑ Consulte configuración del soporte conexiones del monitor. - See configuration of the connection bracket of the monitor.
Voir configuration du support de connexions du moniteur.
- Ⓒ En teléfonos con pulsador auxiliar 2 - On telephones with auxiliary pushbutton 2 - Pour les combinés avec bouton-poussoir 2.

INSTRUCCIONES DE INSTALACIÓN Y AJUSTE
INSTALLING AND ADJUSTMENT INSTRUCTIONS
INSTRUCTIONS D'INSTALLATION ET DE RÉGLAGE

RECOMENDACIONES - RECOMMENDATIONS - RECOMMENDATIONS

Antes de sujetar las placas de calle en las bisagras de la caja de empotrar, coloque y realice las conexiones del grupo fónico. De esta manera, realizará las conexiones con una mayor comodidad.

Before fixing the entrance panel to the pins of the flush-mounted box, put the audio unit in position and make the connections. It is much easier to make the connections in this way.

Avant de fixer la plaque d'entrée aux charnières du boîtier encastrable, mettez le groupe phonique en place et faites les raccordements. Il est beaucoup plus facile d'effectuer les connexions de cette manière.

- 1** Retire el refuerzo de la caja de empotrar.
 Remove the reinforcement of the flush-mounted box.
 Enlevez le renfort du boîtier encastrable.

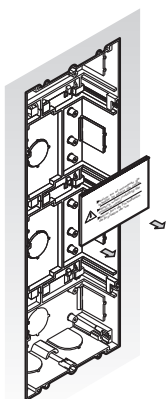

- 2** Fije el grupo fónico a la caja de empotrar con los tornillos suministrados.
 Fix the audio unit to the flush-mounted box using the screws provided.

Attachez le group phonique au boîtier encastrable avec les vis fournies.

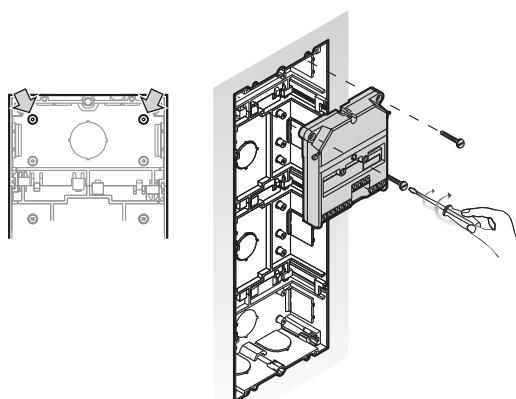

- 3** Realice las conexiones eléctricas. Consulte los esquemas de cableado (Páginas 10 a 15).
 Make the electrical connections. See the wiring diagrams (pages 10 to 15).

Réalisez les connexions électriques. Voir les schémas de câblage (pages 10 à 15).

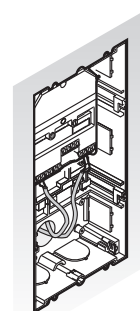

- 4** Extraiga los tapones y las bisagras de la caja de empotrar. Extraiga las dos bisagras que requiera según quiera abrir la placa hacia la derecha o hacia la izquierda.
 Remove the caps and the fixing pins from the flush-mounted box. Choose the two fixing pins you want to hinge the panel on to, so that it opens either to the right or to the left.

Retirez les bouchons et les axes de fixation du boîtier encastrable. Enlevez les deux axes requis suivant si vous voulez ouvrir la plaque vers la droite ou bien vers le gauche.

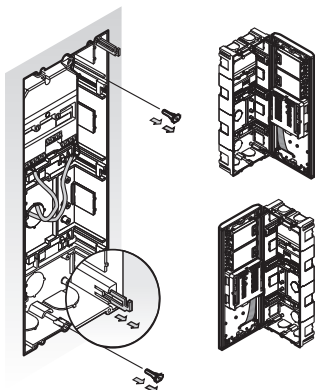

- 5** La placa de calle dispone de un elemento para sujeción de bisagra en cada uno de sus vértices (1). Inserte las bisagras extraídas en los elementos de sujeción correspondientes (2) y (3). Introduzca completamente en sus ranuras las bisagras no utilizadas.

The entrance panel is equipped with pivot points to hold the fixing axle in place on each of its sides (1). Attach the fixing axles you have removed to the corresponding pivot points (2 and 3). The unused pins should be placed in their slots.

La plaque de rue dispose d'un élément pour tenir l'axe de fixation en place, de chaque côté (1). Attachez les axes de fixation que vous avez retirés sur les éléments correspondants (2 et 3). Introduisez complètement dans leurs rainures les axes non utilisés.

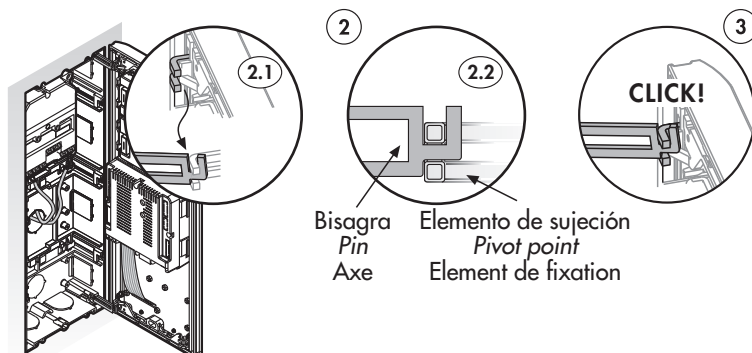
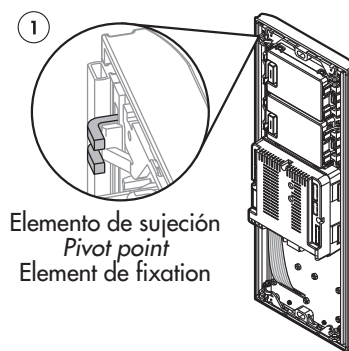

- 6** Realice las conexiones entre el grupo fónico y los diferentes elementos de la placa (pulsadores, módulo altavoz-micrófono, módulo telecámara, ...). Consulte "Conexión del grupo fónico con la placa con teclado", página 16.

Make the connections between the audio unit and the different elements of the panel (pushbuttons, speaker-microphone module, camera module, etc.). See "How to connect the audio unit to the keypad panel", page 16.

Faites les connexions entre le groupe phonique et les différents éléments de la plaque (boutons poussoirs, module de haut-parleur/microphone, module de caméra, etc.). Voir "Branchement du groupe phonique à la plaque clavier", page 16.

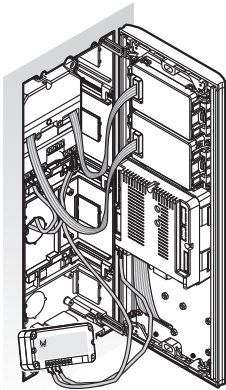

- 9** Programe los soportes de conexiones/teléfonos desde la placa de calle principal (Consulte "Instrucciones de programación", página 17).

Programme the connections/telephones from the main entrance panel (See "programming instructions", page 17).

Programmez les support de connexions/combinés sur la plaque de rue principale (Voir "instructions de programmation", page 17).

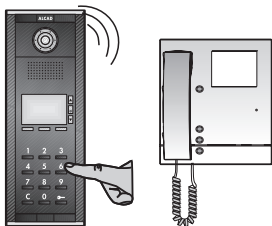

- 12** Abra las tapas frontales superior e inferior.
Open the top and bottom front covers.

Ouvrez les couvercles frontaux supérieurs et inférieurs.

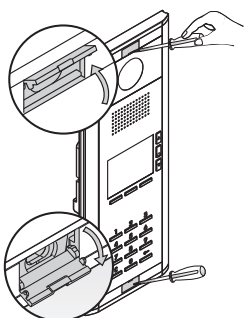

- 7** Fije el accesorio para alimentación de equipo a la caja de empotrar mediante los tornillos suministrados

Fix the power supply accessory of the equipment to the flush-mounted box using the screws provided.

Fixez l'accessoire d'alimentation de l'équipement au boîtier encastrable en utilisant les vis fournies.

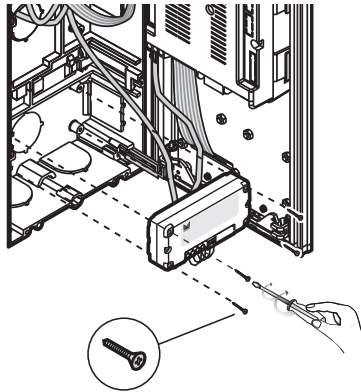

- 10** Ajuste el volumen de audio en la placa de calle (1) y en los monitores/teléfonos (2).

Adjust the volume level on the entrance panel (1) and on the monitors/telephones (2).

Réglez le volume du son dans la plaque de rue (1) et dans les moniteurs/combinés (2).

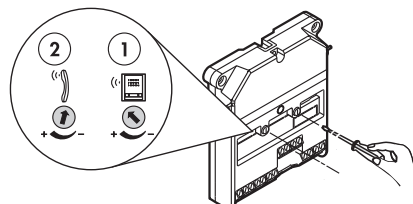

- 13** Cierre la placa, presiónela contra la caja de empotrar y fíjela a la misma mediante los tornillos de sujeción.

Close the panel; press it against the flush-mounted box and attach it using the fixing screws.

Fermez la plaque en la poussant contre le boîtier encastrable et en la fixant à celui-ci avec les vis fournis.

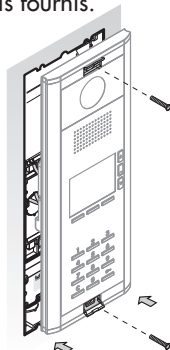

- 8** Configure la placa de calle. vea "Instrucciones de configuración de la placa de calle con teclado", página 23.

Configure the entrance panel. See "Entrance panel with keypad configuration instructions", page 23.

Configurez la plaque de rue. Voir "Instructions de configuration de la plaque d'entrée", page 23.



- 11** Coloque la tapa de protección del grupo fónico.

Place the protective cover of the audio unit in position.

Mettez le couvercle de protection du groupe phonique en place.

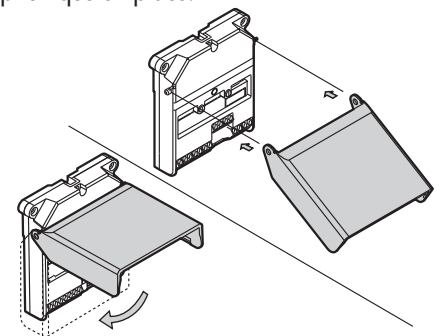

- 14** Cierre las tapas frontales superior e inferior.
Close the top and bottom front covers.

Fermez les couvercles frontaux supérieurs et inférieurs.

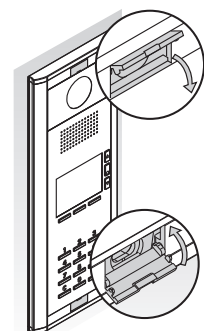

INSTRUCCIONES DE CONFIGURACIÓN DE PLACA DE CALLE CON TECLADO ENTRANCE PANEL WITH KEYPAD CONFIGURATION INSTRUCTIONS INSTRUCTIONS DE CONFIGURATION DE LA PLAQUE D'ENTRÉE

DESCRIPCIÓN - DESCRIPTION - DESCRIPTION

La placa de calle con teclado y directorio electrónico sale de fábrica con las siguientes características:

- ▶ Preparada para funcionar:
 - En una instalación básica (edificio con una única entrada o acceso)
 - Con determinadas características de funcionamiento (tiempo de contestación, tiempo activación de abrepuertas,...). Consulte los parámetros de funcionamiento de fábrica en "Parámetros de funcionamiento", página 28.
- ▶ Permite programar los teléfonos/soportes de conexiones del edificio con cualquier número comprendido entre 1 y 999.
- ▶ Permite al visitante realizar una llamada a una vivienda:
 - Tecleando el código de llamada
 - Seleccionando el apellido y nombre del vecino-usuario de dicha vivienda (Opción "Buscar vecino")

Nota: requiere la introducción de dicha información en la placa de calle. Consulte "Directorio electrónico", página 33.
- ▶ Con el objetivo de facilitar al visitante la realización de la llamada, las placas de calle muestran en pantalla determinadas opciones. Dichas opciones se muestran en pantalla en un idioma predeterminado y de una determinada manera (modo texto). Conozca las opciones, idioma y modo texto de fábrica en "Visitante: pantallas", página 29.

Si las características de fábrica no son válidas para la instalación que vaya a realizar, podrá re-configurar la placa de calle, para lo que dispone de un menú: menú de instalador. Desde dicho menú podrá asimismo introducir el directorio electrónico.

Al menú de instalador se accede desde el propio teclado de la placa de calle, tecleando un código MAESTRO.

La placa de calle sale de fábrica con un código MAESTRO (código MAESTRO de fábrica) que le permitirá acceder al menú. Es posible cambiar el código MAESTRO dentro del menú de instalador.

Nota: Para impedir el acceso al menú por terceras personas le recomendamos que cambie el código MAESTRO de fábrica por otro código MAESTRO. Podrá elegir cualquier número comprendido entre 1 y 99999. Consulte página 33.

The entrance panel with keyboard and electronic directory leaves the factory with the following characteristics:

- ▶ Ready to use:
 - In a standard installation (building with a single entrance or access point)
 - With pre-set operating characteristics (answering time, activation time of electric lock, etc.). See the factory default operating parameters in "Operating Parameters" on page 28.
- ▶ Lets you program the telephones/connection brackets of the building with any number between 1 and 999.
- ▶ Lets the visitor make a call to a dwelling:
 - By keying in the call code
 - By selecting the name and surname of the resident-user of the dwelling in question (using "Search for resident")

Note: This requires that the relevant information be entered previously in the entrance panel. See "Electronic Directory" on page 33.
- ▶ So that it will be even easier for the visitor to make the call, the entrance panels show a number of options on screen. These on-screen options are displayed in a pre-set language and in a certain way (text mode). To learn more about the default options, language and text mode, see "Visitor: screens" on page 29.

If the factory default characteristics are not suitable for your particular installation, you can reconfigure the entrance panel by using the installer menu. This menu is also used to enter the electronic directory.

The installer menu is accessed from the keypad of the entrance panel itself by keying in a MASTER code

The entrance panel leaves the factory with a MASTER code (factory default MASTER code) which allows you to open the menu. It is possible to change this MASTER code in the installer menu.

Note: In order to prevent unauthorised persons from accessing this menu, we recommend that you replace the factory default MASTER code with your own MASTER code. You can choose any number between 1 and 99999. See page 33.

La plaque d'entrée avec clavier et annuaire électronique sort de l'usine avec les caractéristiques suivantes:

- ▶ Prêt à fonctionner:
 - Dans une installation standard (bâtiment avec une seule entrée ou un seul accès).
 - Avec les caractéristiques de fonctionnement pré-réglées (temps de réponse, temps d'activation de gâche électrique, etc.). Voir les paramètres par défaut dans "Paramètres de fonctionnement" à la page 28.
- ▶ Permet de programmer les combinés/supports de connexion du bâtiment avec n'importe quel numéro entre 1 et 999.
- ▶ Permet au visiteur d'appeler un logement:
 - En saisissant le code d'appel
 - En sélectionnant le nom et prénom de l'habitant-utilisateur du logement en question (option " Rechercher ").

Nota: Ceci exige que les informations pertinentes soient introduites au préalable dans la plaque d'entrée.
Voir " Annuaire électronique" à la page 33.
- ▶ Pour que le visiteur puisse faire des appels facilement, les plaques d'entrée affichent un certain nombre d'options à l'écran. Ces options sont présentées sur l'écran dans une langue pré-réglée et d'une certaine manière (mode texte). Pour en savoir davantage sur les options, la langue et le mode texte par défaut, voir " Visiteur : écrans " à la page 29.

Si les caractéristiques d'usine ne conviennent pas à votre installation, vous pouvez reconfigurer la plaque d'entrée en utilisant le menu d'installateur. Ce menu est également employé pour introduire l'annuaire électronique.

On accède au menu d'installateur depuis le clavier de la plaque d'entrée même, en saisissant un code MAÎTRE.

La plaque d'entrée sort de l'usine avec un code MAÎTRE (code MAÎTRE par défaut) qui vous permet d'ouvrir le menu. Il est possible de changer ce code MAÎTRE dans le menu d'installateur.

Nota: Afin d'empêcher les personnes non autorisées d'accéder à ce menu, nous recommandons que vous remplaciez le code MAÎTRE par défaut par votre propre code MAÎTRE. Vous pourrez choisir n'importe quel chiffre entre 1 et 99999. Voir page 33.

Modificar características de fábrica
 Modify factory defaults
 Modifier les caractéristiques d'usine



Menú de instalador
 Installer menu
 Menu d'installateur

Introducir directorio electrónico
 Enter electronic directory
 Introduire Annuaire électronique



PASOS PARA ACCEDER AL MENÚ DE INSTALADOR
STEPS FOR ACCESSING THE INSTALLER MENU
ÉTAPES POUR ACCÉDER AU MENU D'INSTALLATEUR

- ① Con la pantalla principal de opciones en pantalla, pulse simultáneamente las teclas . La placa emitirá un sonido de confirmación, mostrando la pantalla 'Introducir código'.
 - ② Introduzca el código MAESTRO. Pulse la tecla OK con luz azul para confirmar.
 Si es la primera vez que accede al menú de configuración, introduzca el código 12345 (Código MAESTRO de fábrica). En caso contrario, introduzca el código MAESTRO que haya configurado.
 Con código correcto, La placa emitirá un pitido, mostrando a continuación las diferentes opciones del menú de instalador.
 Con código incorrecto, se mostrará una pantalla de error.
- Nota:** Tiempo máximo de 30 segundos entre los pasos 1 y 2. Pasado el tiempo máximo deberá comenzar por el paso 1.
- ③ Las diferentes opciones se le muestran por defecto en un idioma determinado. Si no desea cambiar el idioma, vaya al paso 4.
 Para cambiar de idioma: seleccione " Configuración" (3.1). A continuación, seleccione "Idioma predeterminado" (3.2). En la lista de idiomas que se le presentan, seleccione el idioma deseado (3.3). Confirme que desea cambiar el idioma (3.4).
 - ④ Para modificar las características de fábrica, consulte "Configuración de la placa de calle en función de la instalación", página 26.
 Para generar el directorio electrónico consulte "Directorio electrónico", página 33.

- ① With the main screen displayed on the screen, press the keys simultaneously. The panel will emit a confirmation sound and show the 'Enter code' screen.
 - ② Key in the MASTER code. Press the OK key with the blue light to confirm.
 If this is the first time that the installer menu has been accessed, enter the code '12345' (Factory default MASTER code). Otherwise, key in the MASTER code that you have configured.
 When the correct code has been entered, the panel will emit a beep and display the various options of the installer menu.
 If the code is incorrect, an error message will appear on the screen.
- Note:** The maximum time allowed between step 1 and step 2 is 30 seconds. Once this period has elapsed, you must begin again at step 1.
- ③ The different options are shown in the default language. In order to change the language: select " Configuration" (3.1). Next, select "Default Language" (3.2). In the list of languages that is displayed, select the language you wish to use (3.3). Confirm that you want to change the language (3.4).
 - ④ To learn more about modifying factory defaults, see "Configuration of the entrance panel according to the installation" on page 26.
 To find out how to generate the electronic directory, see "Electronic Directory" on page 33.

- ① Avec l'écran principal affiché à l'écran, appuyez simultanément sur les touches . La plaque émettra un ton de confirmation et affichera l'écran " Saisissez code ".
 - ② Saisissez le code MAÎTRE. Appuyez sur la touche OK à lumière bleue pour confirmer.
 Si c'est la première fois qu'on accède au menu d'installateur, saisissez le code " 12345 " (code MAÎTRE par défaut). Sinon, saisissez le code MAÎTRE que vous avez configuré.
 Si le code est correct, la plaque émettra un signal sonore et présentera les différentes options du menu d'installateur.
 Si le code est incorrect, un message d'erreur apparaîtra sur l'écran.
- Nota:** Temps maximum de 30 secondes entre l'étape 1 et 2. Une fois le temps passé, il faudra recommencer par l'étape 1.
- ③ Les différentes options sont affichées par défaut dans une langue particulière. Pour changer la langue : Sélectionnez " Configuration " (3.1). Ensuite, sélectionnez " Langue par défaut " (3.2). Dans la liste de langues qui est affichée, sélectionnez le langage que vous souhaitez utiliser (3.3). Confirmez que vous voulez changer la langue (3.4).
 - ④ Pour en savoir plus sur la modification des caractéristiques d'usine, voir "Configuration de la plaque de rue en fonction de l'installation " à la page 26.
 Pour savoir comment générer l'annuaire électronique, voir " Annuaire électronique " à la page 33.

PASOS PARA ACCEDER AL MENÚ DE INSTALADOR - STEPS FOR ACCESSING THE INSTALLER MENU - ÉTAPES POUR ACCÉDER AU MENU D'INSTALLATEUR

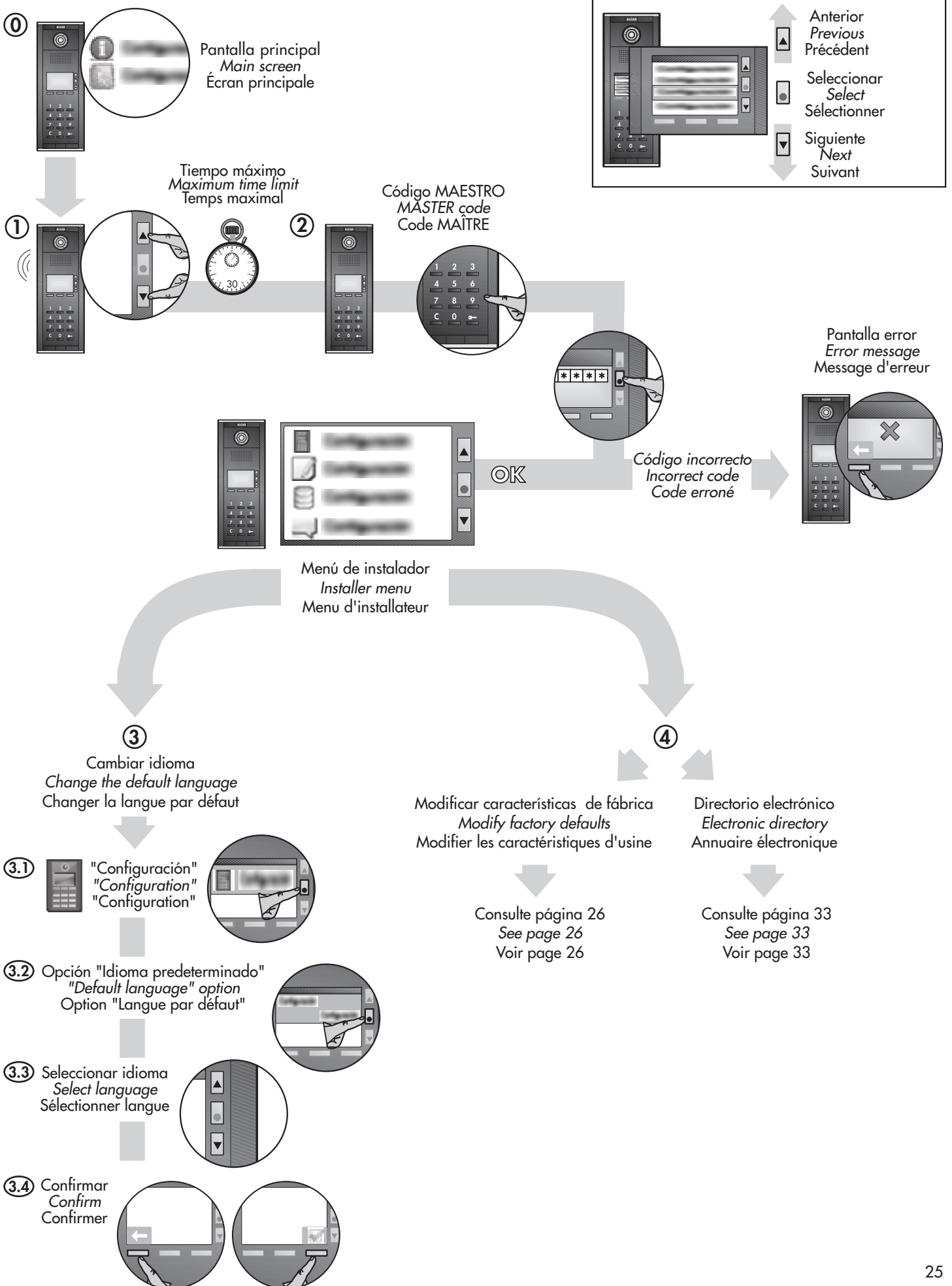

CONFIGURACIÓN DE LA PLACA DE CALLE - CONFIGURATION OF THE ENTRANCE PANEL
CONFIGURATION DE LA PLAQUE DE RUE

TIPO DE INSTALACIÓN Y RANGO DE CÓDIGOS DE PROGRAMACIÓN DE TELÉFONOS/SOPORTES DE CONEXIONES
TYPE OF INSTALLATION AND RANGE OF PROGRAMMING CODES OF TELEPHONES/ CONNECTION BRACKETS
TYPE D'INSTALLATION ET GAMME DE CODES DE PROGRAMMATION DES COMBINÉS/SUPPORTS DE CONNEXION

Si desea asignar a los teléfonos/soportes de conexiones un número comprendido entre 1 y 9999, o si la placa va a funcionar en una instalación no básica deberá, antes de programar dichos equipos, re-configurar la placa de calle. Consulte "Configuración de la placa de calle en función de la instalación".

If you wish to assign a number between 1 and 9999 to the telephones/connection brackets, or if the panel is going to be working in an installation which is not standard, you will have to reconfigure the entrance panel before programming these devices. See "Configuration of the entrance panel according to the installation".

Si vous souhaitez assigner un numéro entre 1 et 9999 aux combinés/supports de connexion, ou si la plaque doit fonctionner dans une installation qui n'est pas standard, vous devrez reconfigurer la plaque d'entrée avant de programmer ces dispositifs. Voir la "Configuration de la plaque d'entrée en fonction de l'installation".

PARÁMETROS DE FUNCIONAMIENTO - OPERATING PARAMETERS - PARAMÈTRES DE FONCTIONNEMENT

Podrá adaptar estos parámetros en cualquier momento, antes o después de programar los equipos. Consulte página 28.

These parameters can be adapted at any time, before or after programming the equipment. See page 28.

Ces paramètres peuvent être adaptés à tout moment, avant ou après la programmation de l'équipement. Voir page 28.

VISITANTE: PANTALLAS - VISITOR: SCREENS - VISITEUR: ÉCRANS

Modifique las opciones de pantalla de fábrica en página 29.

Modify the factory default screen options on page 29.

Modifiez les options d'écran d'usine à la page 29.

HABILITAR MENÚ ADMINISTRADOR - ENABLE ADMINISTRATOR MENU - ACTIVER LE MENU D'ADMINISTRATEUR

Habilitar un menú que permita a una tercera persona (administrador) poder realizar pequeñas modificaciones en el directorio electrónico. Consulte página 37.

Enable a menu which makes it possible for a third party (the administrator) to perform small modifications in the electronic directory. See page 37.

Activer un menu qui permet à un tiers (l'administrateur) d'effectuer de petites modifications dans l'annuaire électronique. Voir la page 37.

CAMBIAR EL CÓDIGO MAESTRO - CHANGE THE MASTER CODE - CHANGER LE CODE MAÎTRE

Consulte página 33.

See page 33.



Voir page 33.

CONFIGURACIÓN DE LA PLACA DECALLE EN FUNCIÓN DE LA INSTALACIÓN
CONFIGURATION OF THE ENTRANCE PANEL ACCORDING THE INSTALLATION
CONFIGURATION DE LA PLAQUE DE RUE EN FONCTION DE L'INSTALLATION

(A) INSTALACIÓN BÁSICA
BASIC INSTALLATION
INSTALLATION STANDARD

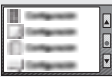

PARÁMETROS DE INSTALACIÓN - INSTALLATION PARAMETERS - PARAMÈTRES D'INSTALLATION

Descripción Description Description	Valor de fábrica Default value Valeur d'usine	Valor a seleccionar Value to be chosen Valeur à sélectionner	 Cambie el valor en ... Change the value in... Changez la valeur dans...
Ubicación Location Lieu	EDIFICIO BUILDING BÂTIMENT	EDIFICIO BUILDING BÂTIMENT	 Configuración Configuration Configuration  Definición de placa Definition of panel Définition de plaque
Tipo de placa Type of panel Type de plaque	PRINCIPAL MAIN PRINCIPALE	PRINCIPAL MAIN PRINCIPALE	
Número de placa Panel number Numéro de la plaque	1	1	
Rango de códigos Range of codes Gamme de codes	3 ⁽¹⁾	3, 4 ⁽¹⁾	

(1) Rango de valores para los códigos de los soportes de conexiones/teléfonos: '3' - números del 1 al 999. '4' - números del 1 al 9999
 Range of values for codes of the connection brackets/telephones: '3' - numbers from 1 to 999. '4' - numbers from 1 to 9999
 Gamme des valeurs pour les codes des supports de connexions/combinés: '3' - numéro du 1 au 999. '4' - numéro du 1 au 9999

B **INSTALACIÓN CON VARIOS ACCESOS**
INSTALLATION WITH SEVERAL POINTS OF ENTRY
INSTALLATION AVEC 2 ACCÈS





Nota: Determine la placa de calle principal; placa desde la que posteriormente programará los soportes de conexiones/teléfonos.

Note: Determine the main entrance panel; panel from which the monitors/telephones will be programmed.



Note: Déterminez la plaque de rue principale; plaque à partir de laquelle les moniteurs/combinés seront programmés

PARÁMETROS DE INSTALACIÓN - INSTALLATION PARAMETERS - PARAMÈTRES D'INSTALLATION

CONFIGURACIÓN PLACA DE CALLE PRINCIPAL (P)
CONFIGURATION OF THE MAIN ENTRANCE PANEL (P)
CONFIGURATION DE PLAQUE PRINCIPALE (P)

Descripción Description Description	Valor de fábrica Default value Valeur d'usine	Valor a seleccionar Value to be chosen Valeur à sélectionner	 Cambie el valor en ... Change the value in... Changez la valeur dans...
Ubicación Location Lieu	EDIFICIO BUILDING BÂTIMENT	EDIFICIO BUILDING BÂTIMENT	 Configuración Configuration Configuration  Definición de placa Definition of panel Définition de plaque
Tipo de placa Type of panel Type de plaque	PRINCIPAL MAIN PRINCIPALE	PRINCIPAL MAIN PRINCIPALE	
Número de placa Panel number Numéro de la plaque	1	1	
Rango de códigos Range of codes Gamme de codes	3 ⁽¹⁾	3, 4 ⁽¹⁾	

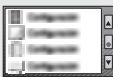







CONFIGURACIÓN PLACA DE CALLE SECUNDARIA (S)
CONFIGURATION OF THE SECONDARY ENTRANCE PANEL (S)
CONFIGURATION DE PLAQUE SECONDAIRE (S)

Descripción Description Description	Valor de fábrica Default value Valeur d'usine	Valor a seleccionar Value to be chosen Valeur à sélectionner	 Cambie el valor en ... Change the value in... Changez la valeur dans...
Ubicación Location Lieu	EDIFICIO BUILDING BÂTIMENT	EDIFICIO BUILDING BÂTIMENT	 Configuración Configuration Configuration  Definición de placa Definition of panel Définition de plaque
Tipo de placa Type of panel Type de plaque	PRINCIPAL MAIN PRINCIPALE	SECUNDARIA SECONDARY SECONDAIRE	
Número de placa Panel number Numéro de la plaque	1	1 - 9 ⁽²⁾	
Rango de códigos Range of codes Gamme de codes	3 ⁽¹⁾	3, 4 ⁽¹⁾	

⁽¹⁾ Rango de valores para los códigos de los soportes de conexiones/teléfonos: '3' - números del 1 al 999. '4' - números del 1 al 9999
 Range of values for codes of the connection brackets/telephones: '3' - numbers from 1 to 999. '4' - numbers from 1 to 9999
 Gamme des valeurs pour les codes des supports de connexions/combinés: '3' - numéro du 1 au 999. '4' - numéro du 1 au 9999

⁽²⁾ Asigne un número diferente a cada placa de calle secundaria
 Assign a different number to each secondary entrance panel
 Choisissez un numéro différent pour chacune des plaques secondaires.

PARÁMETROS DE FUNCIONAMIENTO - OPERATING PARAMETERS - PARAMÈTRES DE FONCTIONNEMENT

Descripción <i>Description</i> Description	Valor de fábrica <i>Default value</i> Valeur d'usine	 Cambie el valor en ... <i>Change the value in...</i> Changez la valeur dans...
Ajustes de llamada - Call settings - Réglages d'appel		
Repeticiones del tono de llamada <i>Repetitions of the call tone</i> Repetitions del tono de llamada	3	 Configuración <i>Configuration</i> Configuration → Ajustes de llamada <i>Call settings</i> Réglages d'appel
Tiempo de conversación máximo (segundos) <i>Maximum conversation time (seconds)</i> Temps maximum de conversation (secondes)	60	
Tiempo para contestar (segundos) <i>Answering time (seconds)</i> Temps de réponse (secondes)	30	
Activación abrepuertas - Activation of electric lock - Activation de la gâche		
Desde vivienda (segundos) <i>From dwelling (seconds)</i> Depuis le logement (secondes)	3	 Configuración <i>Configuration</i> Configuration → Activación abrepuertas <i>Activation of electric lock</i> Activation de la gâche
Desde pulsador externo (segundos) <i>From external pushbutton (seconds)</i> Door-opening tone in panel (secondes)	3	
Sintetizador de voz <i>Voice synthesizer</i> Synthétiseur de voix	No No Non	
Pulsadores auxiliares - Auxiliary pushbuttons - Boutons-poussoirs		
Tiempo de activación (segundos) <i>Activation time of electric lock (seconds)</i> Temps d'activation de la gâche (secondes)	3	 Configuración <i>Configuration</i> Configuration → Pulsadores auxiliares <i>Auxiliary pushbuttons</i> Boutons-poussoirs auxiliares → Pulsador 1 <i>Pushbutton 1</i> Bouton-poussoir 1
Descripción <i>Description</i> Description	No disponible <i>Not available</i> Non disponible	
Tiempo de activación (segundos) <i>Activation time of electric lock (seconds)</i> Temps d'activation de la gâche (secondes)	3	 Configuración <i>Configuration</i> Configuration → Pulsadores auxiliares <i>Auxiliary pushbuttons</i> Boutons-poussoirs auxiliares → Pulsador 2 <i>Pushbutton 2</i> Bouton-poussoir 2
Descripción <i>Description</i> Description	No disponible <i>Not available</i> Non disponible	
Tiempo de activación (segundos) <i>Activation time of electric lock (seconds)</i> Temps d'activation de la gâche (secondes)	3	 Configuración <i>Configuration</i> Configuration → Pulsadores auxiliares <i>Auxiliary pushbuttons</i> Boutons-poussoirs auxiliares → Pulsador 3 <i>Pushbutton 3</i> Bouton-poussoir 3
Descripción <i>Description</i> Description	No disponible <i>Not available</i> Non disponible	
Sensor puerta abierta - Door open sensor - Détecteur porte ouverte		
Tiempo de detección (Placa principal de edificio) <i>Detection time of door-open signal (Main entrance panel)</i> Temps de détection du signal porte ouverte (plaque principale)	2 ⁽¹⁾	 Configuración <i>Configuration</i> Configuration → Sensor puerta abierta <i>Door open sensor</i> Détecteur porte ouverte
Función apertura puerta Door opening function Fonction d'ouverture de porte		
Número de intentos fallidos permitidos <i>Number of failed attempts allowed</i> Essais erronés autorisés	3	 Configuración <i>Configuration</i> Configuration → Sistema <i>System</i> Système → Apertura de puerta <i>Door opening</i> Ouverture de porte
Tiempo de bloqueo (minutos) <i>Length of time function remains blocked (minutes)</i> Tiempo de bloqueo (minutos)	5	
Número de dígitos <i>Number of digits</i> Nombre de dígitos	5	
Código de abrepuertas <i>Door opening code</i> Code d'ouverture de porte	10101	
Pulsación teclas del teclado Pressing keys on the keypad Appui sur des touches du clavier		
Tiempo de activación del relé 2 (segundos) <i>Activation time of relay 2 (seconds)</i> Temps d'activation du relais 2 (secondes)	15	 Configuración <i>Configuration</i> Configuration → Sistema <i>System</i> Système → Relé teclado <i>Relay by pressing keypad</i> Relais en appuyant sur clavier

⁽¹⁾ Requiere la utilización de un dispositivo mecánico (abrepuertas,...) con indicación mecánica de estado de puerta y un accesorio específico
⁽¹⁾ This requires the use of a mechanical device (the electric lock) with mechanical indication of the status of the door and a specific accessory.

⁽¹⁾ Ceci exige l'utilisation d'un dispositif mécanique (la gâche) avec indication mécanique de l'état de la porte et un accessoire spécifique.

VISITANTE: PANTALLAS
VISITOR: SCREENS
VISITEUR : ÉCRANS

FLUJO DE PANTALLAS - SCREEN FLOW - FLUX DES ÉCRANS

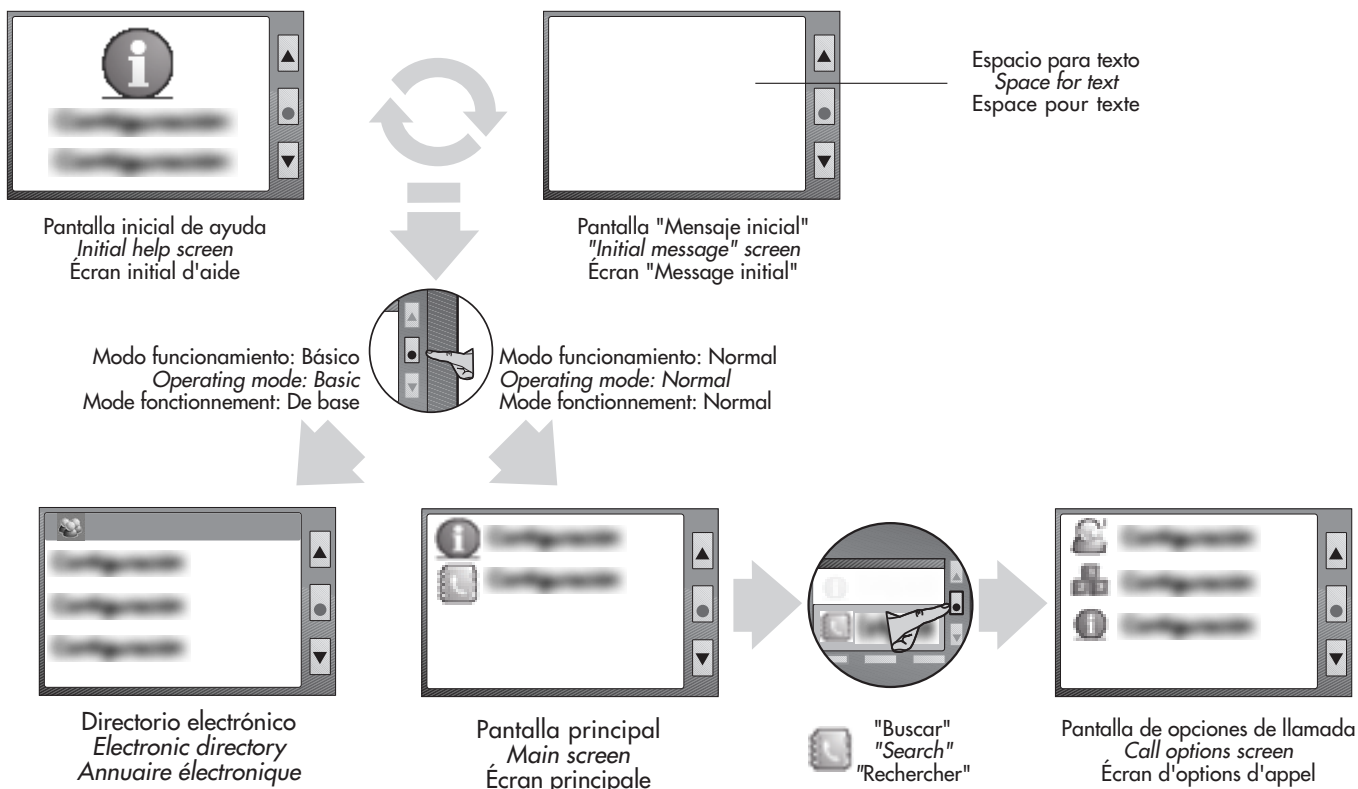

CONFIGURACIÓN DE LAS PANTALLAS - CONFIGURATION OF THE SCREENS - CONFIGURATION DES ÉCRANS

(A) PRESENTACIÓN TEXTOS EN PANTALLA - PRESENTATION OF TEXTS ON SCREEN - PRÉSENTATION DES TEXTES SUR L'ÉCRAN

Descripción Description Description	Valor de fábrica Default value Valeur d'usine	Cambie el valor en ... Change the value in... Changez la valeur dans...
Modo funcionamiento: Básico, para funciones básicas o Normal, para funciones avanzadas. <i>Operating mode: Basic, for basic features or Normal, for advanced features.</i> Mode fonctionnement : De base, pour fonctions de base ou Normal, pour fonctions avancées.	Básico Basic De base	Configuración Configuration Configuration → Modo funcionamiento Operating mode Mode fonctionnement
Idioma predeterminado: Idioma en el que se presentan los textos en pantalla. <i>Default language: Language in which the on-screen texts are displayed.</i> Langue par défaut: Langue dans laquelle les textes sont affichés à l'écran.	English	Configuración Configuration Configuration → Idioma predeterminado Default language Langue par défaut
Modo texto: Modo en el que se presentan los textos en pantalla: Modo 1 - formato ABC Modo 2 - formato Abc <i>Text mode: Mode in which the texts are displayed on screen. Mode 1 - ABC type Mode 2 - Abc type</i> Mode de texte: Mode en lequel les textes sont affichés sur l'écran. Mode 1 - type d'ABC Mode 2 - type d'Abc	Modo 1 Mode 1 Mode 1	Configuración Configuration Configuration → Sistema System Système → Modo texto Text mode Mode de texte

B PANTALLA "MENSAJE INICIAL" - "INITIAL MESSAGE" SCREEN - ÉCRAN "MESSAGE INITIAL"

**DESCRIPCIÓN
DESCRIPTION
DESCRIPTION**

Posibilidad de mostrar con el sistema en reposo un texto en pantalla a modo de tarjetero informativo. Este texto se mostrará en pantalla, alternándose con la pantalla inicial de ayuda.

Possibility, with the system in stand-by mode, of displaying an informative text on the screen. This text will be shown on screen, alternating with the initial help screen.

Il est possible, avec le système en mode stand-by, de montrer un texte informatif à l'écran. Ce texte sera affiché sur l'écran, alternant avec l'écran initial d'aide.

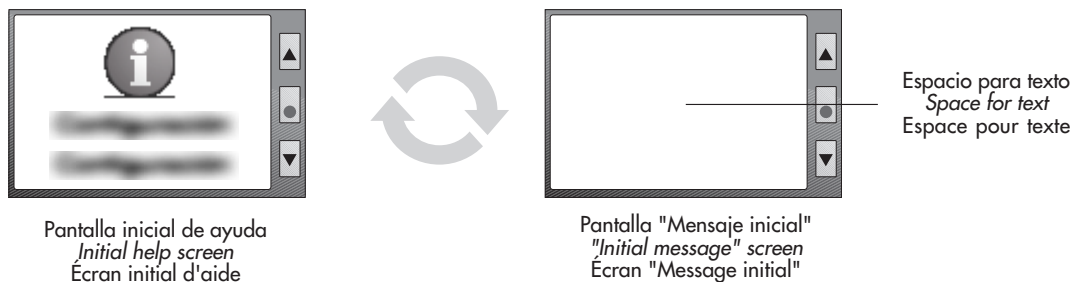

**PASOS PARA INTRODUCIR EL TEXTO INFORMATIVO (MENSAJE INICIAL)
STEPS FOR ENTERING THE INFORMATION TEXT (INITIAL MESSAGE)
ÉTAPES POUR INTRODUIRE LE TEXTE INFORMATIF (MESSAGE INITIAL)**

- ① Acceda al menú de instalador. Consulte página 24.
- ② Seleccione 'Mensaje inicial'
- ③ Seleccione 'Editar mensaje inicial'
- ④ Edite el texto (4.1). Cuando haya finalizado, pulse (4.2). Podrá previsualizar el texto editado seleccionando 'Previsualizar mensaje'.

- ① Open the installer menu. See page 24.
- ② Select 'Initial message'
- ③ Select 'Edit initial message'
- ④ Edit the text (4.1). When you have finished, press (4.2). You can preview the edited text by selecting "Preview message"

- ① Ouvrez le menu d'installateur. Voir page 24.
- ② Sélectionnez 'Message initial'
- ③ Sélectionnez 'Éditer message initial'
- ④ Éditez le texte (4.1). Quand vous avez fini, appuyez sur (4.2). Vous pouvez prévisualiser le texte édité en sélectionnant "Prévisualiser message".

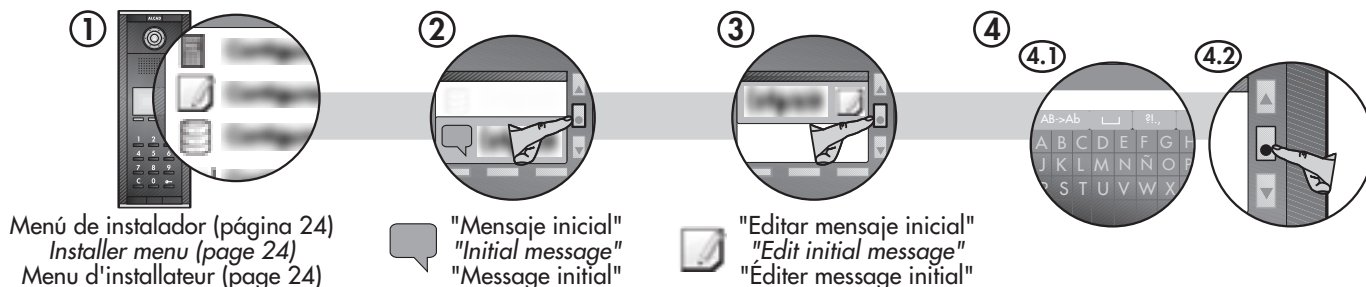

C PANTALLA PRINCIPAL - MAIN SCREEN - ÉCRAN PRINCIPAL

Modo funcionamiento básico - Basic operating mode - Modo de fonctionnement de base

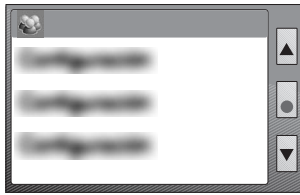

Visualiza el directorio electrónico (consulte página 33)
Shows electronic directory (see on page 33)
Montre l'annuaire électronique (voir page 33)

Modo funcionamiento normal - Normal operating mode - Mode fonctionnement normal
Valor de fábrica - Default value - Valeur d'usine

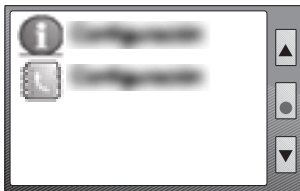

Muestra pantalla de ayuda
Shows help screen
Affiche écran d'aide



Muestras las opciones de llamada (ver pag 32)
Shows the call options (see page 32)
Montre les options d'appel (voir page 32)

Modo funcionamiento normal - Normal operating mode - Mode fonctionnement normal
Opciones de configuración - Configuration options - Options de configuration

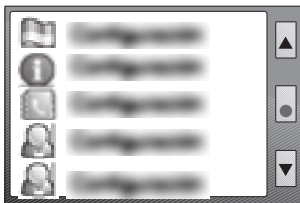







Idioma-language
Language-language
Langue-language

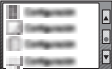

Llamada directa 1
Direct call 1
Appel direct 1

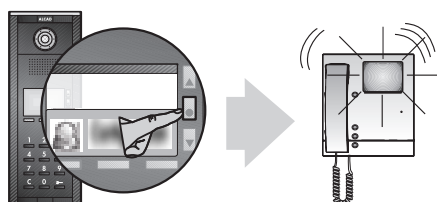

Llamada directa 2
Direct call 2
Appel direct 2

<p>Descripción <i>Description</i> Description</p>	<p> Habilite la opción en ... Enable the option in... Activez l'option dans...</p>
<p>Idioma-language - Language-language - Langue-language</p> <p> Permite a cada visitante seleccionar el idioma en el que se le presentarán los textos durante su utilización. Note: Finalizada la utilización por parte del visitante, el sistema vuelve al idioma seleccionado en 'Idioma predeterminado'.</p> <p><i>This allows each visitor to select the language in which texts will be displayed while he is using the system.</i> Note: When the visitor has finished using the system, it automatically returns to the default language.</p> <p>Ceci permet à chaque visiteur de choisir la langue dans laquelle les textes s'afficheront pendant qu'il utilise le système. Note : Quand le visiteur finit d'utiliser le système, celui-ci revient automatiquement à la langue par défaut.</p>	<p> Configuración Configuration Configuration</p> <p>→ Sistema System Système</p> <p>→ Mostrar opción "Idioma-Language" Show "Language" option Afficher l'option "Langue-Language"</p>
<p>Llamadas directas - Direct calls - Appels directs</p> <p> Posibilidad de definir 2 usuarios (Llamada directa 1 y llamada directa 2) a los que el visitante pueda llamar directamente desde la pantalla inicial. De utilidad para el caso de locales comerciales, instalaciones con conserjería, ...</p> <p><i>It is possible to define two users (Direct call 1 and direct call 2) whom the visitor can call directly from the initial screen. This feature can be useful in the case of commercial premises, installations with concierge unit, etc.</i></p> <p>Il est possible de définir deux utilisateurs (appel direct 1 et appel direct 2) aux quels le visiteur peut appeler directement depuis l'écran initial. Ceci peut être utile dans le cas des lieux commerciaux, des installations avec conciergerie, etc.</p> <p></p>	<p> Configuración Configuration Configuration</p> <p>→ Sistema System Système</p> <p>→ Llamada directa 1 Direct call 1 Appel direct 1</p> <p>→ Llamada directa 2 Direct call 2 Appel direct 2</p> <p>Note: Para cada llamada directa deberá definir los siguientes parámetros: Destino de llamada: Vivienda o Conserje (central de conserjería) Descripción: Texto que se mostrará en la pantalla al visitante. Código de programación: Código asignado durante la programación al teléfono/support de conexiones de la vivienda</p> <p>Note: For each direct call, the following parameters must be defined: Destination of call: dwelling or concierge unit (concierge switchboard) Description: on-screen text that will be shown to the visitor. Programming code: code assigned during programming to the telephone/support of connections of the dwellings</p> <p>Note: Pour chaque appel direct, les paramètres suivants doivent être définis: Destination de l'appel: logement ou conciergerie (standard de conciergerie) Description: texte qui sera affiché à l'écran pour le visiteur. Code de programmation: code assigné pendant la programmation au combiné/support de connexions des logements.</p>

D PANTALLA DE OPCIONES DE LLAMADA - CALL OPTIONS SCREEN - ÉCRAN D'OPTIONS D'APPEL

Valor de fábrica - Default value - Valeur d'usine

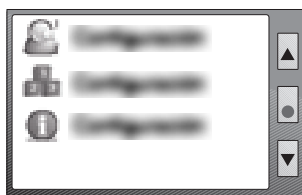



Buscar vecino
Find last name
Trouver nom



Llamar por código
Call by code
Appel par code



Muestra pantalla de ayuda
Shows help screen
Affiche écran d'aide

Descripción Description Description	 Deshabilite la opción en ... Disable the option in... Désactivez l'option dans...
<p>Buscar vecino - Search for resident - Recherche d'habitant</p> <p> Buscar al vecino a través de la pantalla (apellido y nombre) al que se quiere llamar. Nota: requiere la introducción de la información correspondiente a los diferentes vecinos (Consulte 'Directorio electrónico', página 33).</p> <p><i>Searches (by last name and name) for the resident whom the visitor wishes to call.</i> Note: This requires that information corresponding to the different residents be entered (see 'Electronic directory' on page 33)</p> <p>Recherche (par nom de famille et prénom) l'habitant que le visiteur souhaite appeler. Note: Ceci exige que l'information correspondant aux différents habitants soit saisie (voir " Annuaire électronique ", page 33)</p>	 <p>Configuración Configuration Configuration</p> <p>Sistema System Système</p> <p>Mostrar opción "Buscar vecino" Show "Search for resident" option Afficher l'option << Rechercher habitant >></p>



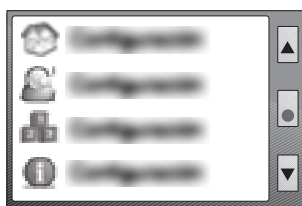

Opciones de configuración - Configuration options - Options de configuration



Buscar vivienda
Search dwelling
Rechercher logement



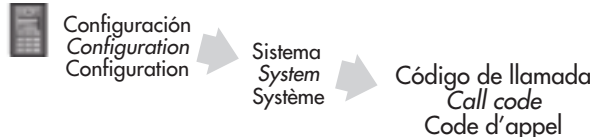

Llamar por código
Call by code
Appel par code

Descripción Description Description	 Habilite la opción en ... Enable the option in... Activez l'option dans...
<p>Buscar por vivienda - Search for dwelling - Rechercher logement</p> <p> Buscar a través de la pantalla la vivienda (Bajo, 3º D, Ático,...) a la que se quiere llamar. Nota: requiere la introducción de la información correspondiente a la vivienda: edificio, piso/planta, puerta/mano,... (Consulte 'Directorio electrónico', página 33).</p> <p><i>Search using the screen of the dwelling (Ground floor, 3rd right, top floor, etc.) to which the call is to be made.</i> Note: This feature requires entering the relevant information about the dwelling: building, flat/floor, door/side, etc. (see 'Electronic directory' on page 33).</p> <p>Rechercher en utilisant l'écran le logement (rez-de-chaussée, 3ème droit, dernier étage, etc.) qu'on veut appeler Note: Ceci nécessite que l'information correspondante au logement soit saisie : bâtiment, appartement/étage, porte/côté, etc. (voir " Annuaire électronique ", page 33).</p>	 <p>Configuración Configuration Configuration</p> <p>Sistema System Système</p> <p>Mostrar opción "Buscar vecino" Show "Search for resident" option Afficher l'option << Rechercher habitant >></p>
<p>Llamar por código - Call by code - Appeler par code</p> <p> Importante: Posibilidad de llamar a una vivienda tecleando el código que usted elija.</p> <p>Important: Possibility of calling a dwelling by keying in the code of your choice.</p> <p>Important: Possibilité d'appeler un logement en saisissant le code de votre choix.</p>	 <p>Configuración Configuration Configuration</p> <p>Sistema System Système</p> <p>Código de llamada Call code Code d'appel</p>

CAMBIAR EL CÓDIGO MAESTRO - CHANGE THE MASTER CODE - CHANGER LE CODE MAÎTRE

- ① Acceda al menú de instalador. Consulte página 24.
- ② Seleccione '  Configuración'
- ③ Seleccione 'Sistema'
- ④ Seleccione 'Código MAESTRO'

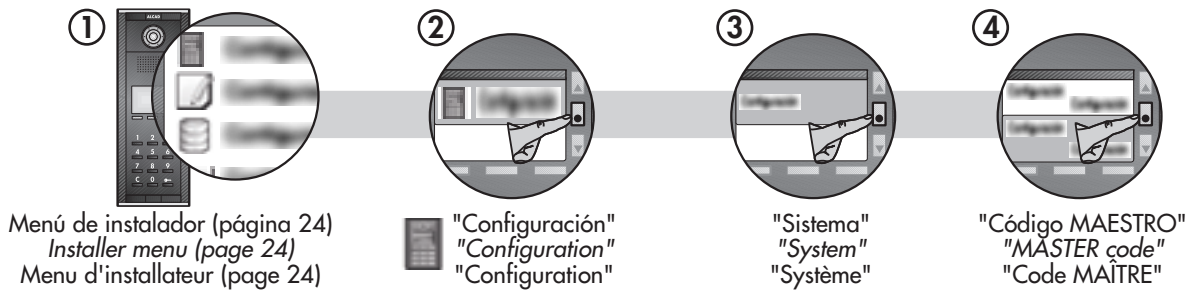

- ① Open the installer menu. See page 24.
- ② Select '  Configuration'
- ③ Select 'System'
- ④ Select 'MASTER code'

- ① Ouvrez le menu d'installateur. Voir page 24.
- ② Sélectionnez '  Configuration'
- ③ Sélectionnez 'Système'
- ④ Sélectionnez 'Code MAÎTRE'





DIRECTORIO ELECTRÓNICO - ELECTRONIC DIRECTORY - ANNUAIRE ÉLECTRONIQUE



DESCRIPCIÓN - DESCRIPTION - DESCRIPTION

El directorio presenta una lista de los vecinos o usuarios de la instalación. El objetivo es que el visitante, en caso de no conocer el código que debe teclear para realizar una llamada a la vivienda, pueda localizar al vecino-usuario, por su apellido y nombre. En el modo básico (ver página 29) la placa sólo visualiza el directorio, mientras que en el modo normal se visualiza cuando se selecciona la opción  "Buscar vecino", o la opción  "Buscar vivienda".

Para permitirlo se requiere la introducción de dicha información de forma que quede almacenada en la placa de calle. El directorio electrónico queda almacenado en el equipo controlador TFT-Teclado, modelo KPD-521, de la placa de calle. Si se sustituye dicho equipo, no olvide volver a introducir el directorio electrónico.

The directory presents a list of the residents or users of the installation. Its aim is to make it possible for a visitor, in the event that he does not know the code to enter to make a call to a dwelling, to find the desired resident/user either by his surname and first name. In the basic operating mode (see page 29) the entrance panel shows only the directory, while in the normal operating mode it is shown when it is selected the option '  Find last name" or the option "  Search dwelling'.

In order to do this, it is necessary for this information to be entered so that it is stored in the entrance panel. The electronic directory is stored in the TFT-controller device in the entrance panel, model KPD-521. If this device is replaced, do not forget to enter the electronic directory in the new one.

L'annuaire présente une liste des habitants ou des utilisateurs de l'installation. Son but est de permettre à un visiteur, au cas où il ne connaîtrait pas le code à saisir pour passer un appel à un logement, de trouver l'habitant/utilisateur désiré par son nom de famille et prénom. Dans le mode de fonctionnement de base (voir page 29) la plaque de rue présente uniquement l'annuaire électronique, tandis que dans le mode normal il est présenté en sélectionnant l'option  "Trouver nom" ou l'option  "Rechercher logement".

Pour faire cela, il est nécessaire que cette information soit saisie de sorte qu'elle soit stockée dans la plaque d'entrée. L'annuaire électronique est stocké dans le dispositif contrôleur-TFT de la plaque d'entrée, modèle KPD-521. Si ce dispositif est remplacé, n'oubliez pas de saisir de nouveau l'annuaire électronique.

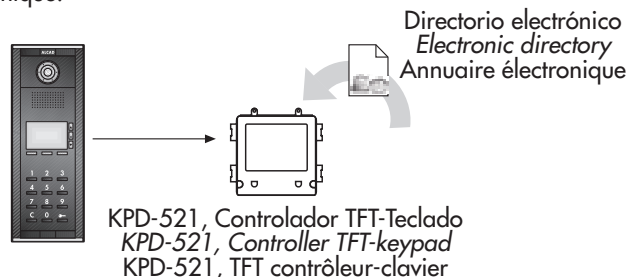

PASOS PARA GENERAR EL DIRECTORIO ELECTRÓNICO
STEPS FOR GENERATING THE ELECTRONIC DIRECTORY
ÉTAPES POUR GÉNÉRER L'ANNUAIRE ÉLECTRONIQUE





- ① Utilice el software específico de ALCAD para la realización del directorio electrónico desde un PC.
- ② Transfiera el archivo al directorio raíz de una memoria USB.
- ③ Conecte la memoria USB en el conector USB de la placa de calle. Dicho conector se encuentra ubicado en la parte posterior de la placa.
- ④ Acceda al menú de instalador. Consulte página 24.
- ⑤ Seleccione ' Importar/Exportar '
- ⑥ Seleccione ' USB '
- ⑦ Seleccione ' Directorio electrónico '
- ⑧ Seleccione ' Importar '. Tras unos instantes, la pantalla mostrará el contenido de la memoria USB (archivos, carpetas,...).
- ⑨ Utilice las teclas y para seleccionar el fichero correspondiente al directorio electrónico.

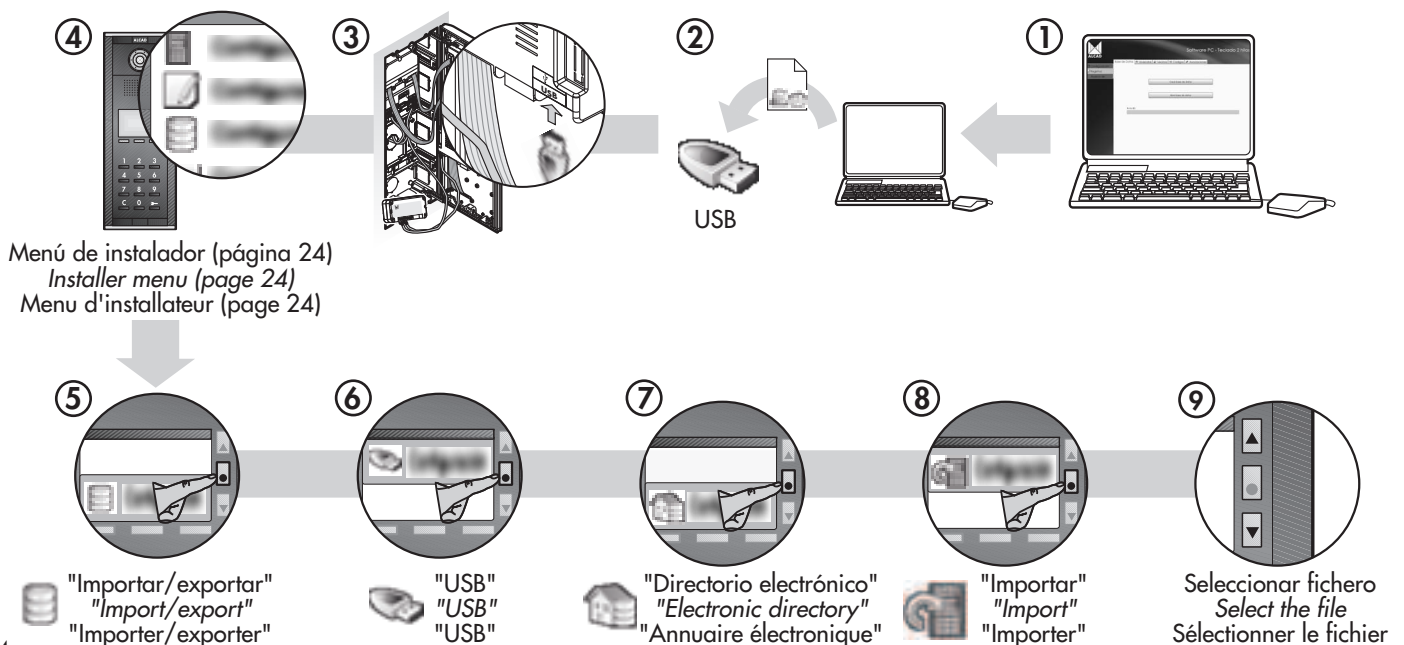



- ① Use the purpose-made ALCAD software to create the electronic directory on a PC.
- ② Transfer the modified file to the root folder of the USB memory stick.
- ③ Plug the USB memory stick into the USB connector of the entrance panel. This connector is located in the rear part of the panel.
- ④ Open the installer menu. See page 24.
- ⑤ Select ' Import/Export '
- ⑥ Select ' USB '
- ⑦ Select ' Electronic directory '
- ⑧ Select ' Import '. After a few moments, the screen will show the contents of the USB memory stick (files, folders).
- ⑨ Use the and keys to select the file corresponding to the electronic directory.





- ① Utilisez le logiciel spécialement conçu d'ALCAD pour créer l'annuaire électronique sur un PC.
- ② Transférez le fichier au répertoire racine de la clé de mémoire USB.
- ③ Branchez la clé de mémoire USB dans le connecteur USB de la plaque d'entrée. Ce connecteur est situé dans la partie arrière de la plaque.
- ④ Ouvrez le menu d'installateur. Voir page 24.
- ⑤ Sélectionnez ' Importer/Exporter '
- ⑥ Sélectionnez ' USB '
- ⑦ Sélectionnez ' Annuaire électronique '
- ⑧ Sélectionnez ' Importer '. Après quelques moments, l'écran montrera le contenu de la clé de mémoire USB (dossiers, fichiers).
- ⑨ Utilisez les touches et pour sélectionner le fichier correspondant à l'annuaire électronique.



MODIFICACIÓN DEL DIRECTORIO ELECTRÓNICO - STEPS FOR MODIFYING THE ELECTRONIC DIRECTORY FROM THE ENTRANCE PANEL - ÉTAPES POUR MODIFIER L'ANNUAIRE ÉLECTRONIQUE DE LA PLAQUE D'ENTRÉE**A PASOS PARA MODIFICAR EL DIRECTORIO ELECTRÓNICO EN UN ORDENADOR-PC
STEPS FOR MODIFYING THE ELECTRONIC DIRECTORY ON A PC
ÉTAPES POUR MODIFIER L'ANNUAIRE ÉLECTRONIQUE SUR UN PC**

- ① Conecte la memoria USB en el conector USB de la placa de calle. Dicho conector se encuentra ubicado en la parte posterior de la placa.
- ② Acceda al menú de instalador. Consulte página 24.
- ③ Seleccione '  Importar/Exportar'
- ④ Seleccione '  USB'
- ⑤ Seleccione '  Directorio electrónico'
- ⑥ Seleccione '  Exportar'.
- ⑦ Asigne un nombre al archivo (7.1) y pulse  (7.2). El archivo se copiará en el directorio raíz de la memoria USB.
- ⑧ Extraiga la memoria USB. Transfiera el archivo a un ordenador PC y modifique la información contenida en el directorio electrónico utilizando el software específico de ALCAD.
- ⑨ Transfiera el archivo modificado a la memoria USB e impórtelo de nuevo a la placa de calle. Consulte página 34.

-
- ① Plug the USB memory stick into the USB connector of the entrance panel. This connector is located in the rear part of the panel.
 - ② Open the installer menu. See page 24.
 - ③ Select '  Import/Export'
 - ④ Select '  USB'
 - ⑤ Select '  Electronic Directory'
 - ⑥ Select '  Export'.
 - ⑦ Give a name to the file (7.1) and press  (7.2). The file will be copied to the root directory of the USB memory stick.
 - ⑧ Remove the USB memory stick. Transfer the file to a PC and modify the information contained in the electronic directory using the purpose-made ALCAD software.
 - ⑨ Transfer the modified file to the USB memory stick and import it once again into the entrance panel. See page 34.

-
- ① Branchez la clé de mémoire USB dans le connecteur USB de la plaque d'entrée. Ce connecteur est situé dans la partie arrière de la plaque.
 - ② Ouvrez le menu d'installateur. Voir page 24.
 - ③ Sélectionnez '  Importer/Exporter'
 - ④ Sélectionnez '  USB'
 - ⑤ Sélectionnez '  Annuaire électronique'
 - ⑥ Sélectionnez '  Exporter'.
 - ⑦ Donnez un nom au fichier (7.1) et appuyez sur  (7.2). Le fichier sera copié vers le répertoire racine de la clé de mémoire USB.
 - ⑧ Retirez la clé de mémoire USB. Transférez le fichier à un PC et modifiez l'information contenue dans l'annuaire électronique en utilisant le logiciel spécialement conçu d'ALCAD.
 - ⑨ Transférez le fichier modifié à la clé de mémoire USB et importez-le de nouveau dans la plaque d'entrée. Voir la page 34.

PASOS PARA MODIFICAR EL DIRECTORIO ELECTRÓNICO EN UN ORDENADOR-PC
STEPS FOR MODIFYING THE ELECTRONIC DIRECTORY ON A PC
ETAPES POUR MODIFIER L'ANNUAIRE ÉLECTRONIQUE SUR UN PC

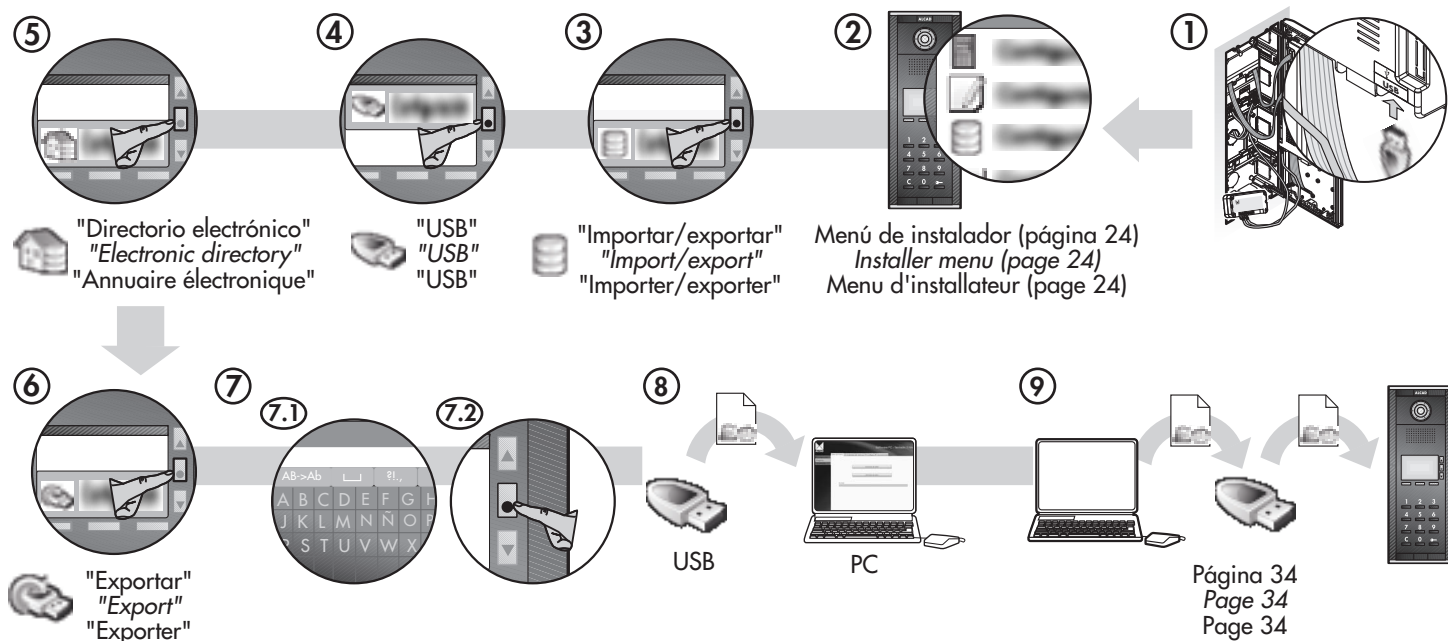

B PASOS PARA MODIFICAR EL DIRECTORIO ELECTRÓNICO DESDE LA PLACA DE CALLE
STEPS FOR MODIFYING THE ELECTRONIC DIRECTORY FROM THE ENTRANCE PANEL
ETAPES POUR MODIFIER L'ANNUAIRE ÉLECTRONIQUE DEPUIS PLAQUE D'ENTRÉE

- ① Acceda al menú de instalador. Consulte página 24.
 - ② Seleccione 'Directorio electrónico'
 - ③ Vaya seleccionando las opciones que necesite hasta llegar al campo cuya información desea modificar.
-
- ① Open the installer menu. See page 24.
 - ② Select 'Electronic directory'
 - ③ Work your way through the options until you reach the field whose information you wish to modify.
-
- ① Ouvrez le menu d'installateur. Voir page 24.
 - ② Sélectionnez 'Annuaire électronique'
 - ③ Continuez à sélectionner les options jusqu'à ce que vous arriviez au champ dont vous souhaitez modifier l'information.

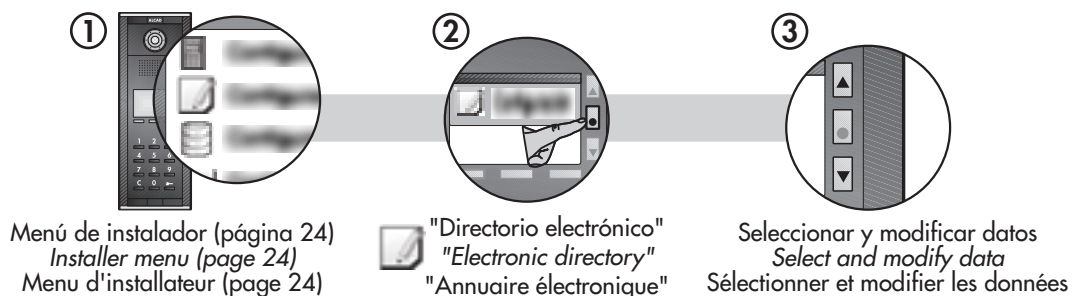

MENÚ ADMINISTRADOR
ADMINISTRATOR MENU
MENU D'ADMINISTRATEUR

DESCRIPCIÓN
DESCRIPTION
DESCRIPTION

Desde el menú administrador únicamente podrá acceder y modificar la información correspondiente a: Nombre, apellido y código de abrepuertas de cada uno de los vecinos.

La placa de calle sale de fábrica con un código ADMINISTRADOR (código ADMINISTRADOR de fábrica) que le permitirá acceder al menú, siempre que haya habilitado dicha opción desde el menú de instalador. Es posible cambiar el código ADMINISTRADOR dentro del menú de instalador o dentro del propio menú administrador.

Note: Para impedir el acceso al menú por terceras personas le recomendamos que cambie el código ADMINISTRADOR de fábrica por otro código ADMINISTRADOR. Podrá elegir cualquier número comprendido entre 1 y 99999.



From the administrator menu, you can only access and modify the following information: name, surname and door-opening code of all residents. The entrance panel leaves the factory with a pre-set ADMINISTRATOR code (factory default ADMINISTRATOR code) which allows you to access this menu, provided that you have enabled this option from the installer menu. It is possible to change the ADMINISTRATOR code from within the installer menu or the administrator menu itself.

Note: In order to prevent unauthorised persons from accessing this menu, we recommend that you replace the factory default ADMINISTRATOR code with your own ADMINISTRATOR code. You can choose any number between 1 and 99999.

Depuis le menu d'administrateur, vous ne pouvez accéder qu'à l'information suivante pour la modifier : nom, prénom et code d'ouverture de porte de tous les habitants.

La plaque d'entrée sort de l'usine avec un code d'ADMINISTRATEUR prédéterminé (code d'ADMINISTRATEUR par défaut) qui vous permet d'accéder à ce menu, à condition d'avoir activé cette option depuis le menu d'installateur. Il est possible de changer le code d'ADMINISTRATEUR dans le menu d'installateur ou dans le menu d'administrateur lui-même.

Note: Afin d'empêcher les personnes non autorisées d'accéder à ce menu, nous recommandons que vous remplaciez le code d'ADMINISTRATEUR par défaut par votre propre code d'ADMINISTRATEUR. Vous pourrez choisir n'importe quel chiffre entre 1 et 99999.

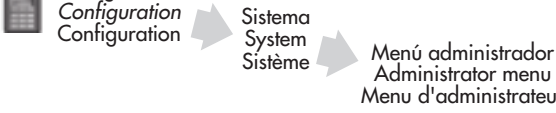
Descripción Description Description	Valor de fábrica Default value Valeur d'usine	 Cambie el valor en ... Change the value in... Changez la valeur dans...
Habilitar menú Enable menu Activer le menu	NO NO NON	 Configuración Configuration Configuration
Código ADMINISTRADOR ADMINISTRATOR code Code d'ADMINISTRATEUR	23456	 Sistema System Système

PASOS PARA ACCEDER AL MENÚ ADMINISTRADOR
STEPS FOR ACCESSING THE ADMINISTRATOR MENU
ÉTAPES POUR ACCÉDER AU MENU D'ADMINISTRATEUR

- ① Con la pantalla principal de opciones en pantalla, pulse simultáneamente las teclas inferiores derecha e izquierda . La placa emitirá un sonido de confirmación, mostrando la pantalla 'Introducir código'.
- ② Introduzca el código ADMINISTRADOR. Pulse la tecla con luz azul para confirmar.
 En caso de no conocer el código ADMINISTRADOR, consulte a su instalador.
 Con código correcto, La placa emitirá un pitido, mostrando a continuación las diferentes opciones del menú administrador..
 Con código incorrecto, se mostrará una pantalla de error.
Nota: Tiempo máximo de 30 segundos entre los pasos 1 y 2. Pasado el tiempo máximo deberá comenzar por el paso 1.
- ③ Seleccione ' Editar vecinos' para acceder a las opciones que le permitirán localizar el vecino-usuario al que desea modificar la información.
Nota: Las diferentes opciones se le muestran por defecto en el idioma predeterminado por el instalador. Para cambiar el idioma consulte a su instalador.

- ① With the main screen displayed on the screen, press the right and left lower keys simultaneously. The panel will emit a confirmation sound and show the 'Enter code' screen.
- ② Key in the ADMINISTRATOR code. Press the key with the blue light to confirm.
 If you do not know the ADMINISTRATOR code, kindly consult your installer.
 When the correct code has been entered, the panel will emit a beep and display the various options of the administrator menu.
 If the code is incorrect, an error message will appear on the screen.
Note: The maximum time allowed between step 1 and step 2 is 30 seconds. Once this period has elapsed, you must begin again at step 1.
- ③ Select ' Edit residents' to access the options that will allow you to find the resident-user whose information you wish to modify
Note: By default, the different options are shown in the language pre-set by the installer. To change the language, please consult your installer.

- ① Avec l'écran principal affiché à l'écran, appuyez simultanément sur les touches inférieures à droite et à gauche . La plaque émettra un ton de confirmation et affichera l'écran "Saisissez code".
- ② Saisissez le code d'ADMINISTRATEUR. Appuyez sur la touche à lumière bleue pour confirmer.
 Si vous ne connaissez pas le code d'ADMINISTRATEUR, veuillez consulter votre installateur.
 Si le code est correct, la plaque émettra un signal sonore et présentera les différentes options du menu d'administrateur.
 Si le code est incorrect, un message d'erreur apparaîtra sur l'écran.
Note: Temps maximum de 30 secondes entre l'étape 1 et 2. Une fois le temps passé, il faudra recommencer par l'étape 1.
- ③ Sélectionnez ' Éditer habitants' pour accéder aux options qui vous permettront de trouver l'habitant-utilisateur dont vous souhaitez modifier l'information.
Note: Par défaut, les différentes options sont affichées dans la langue préréglée par l'installateur. Pour changer la langue, veuillez consulter votre installateur.

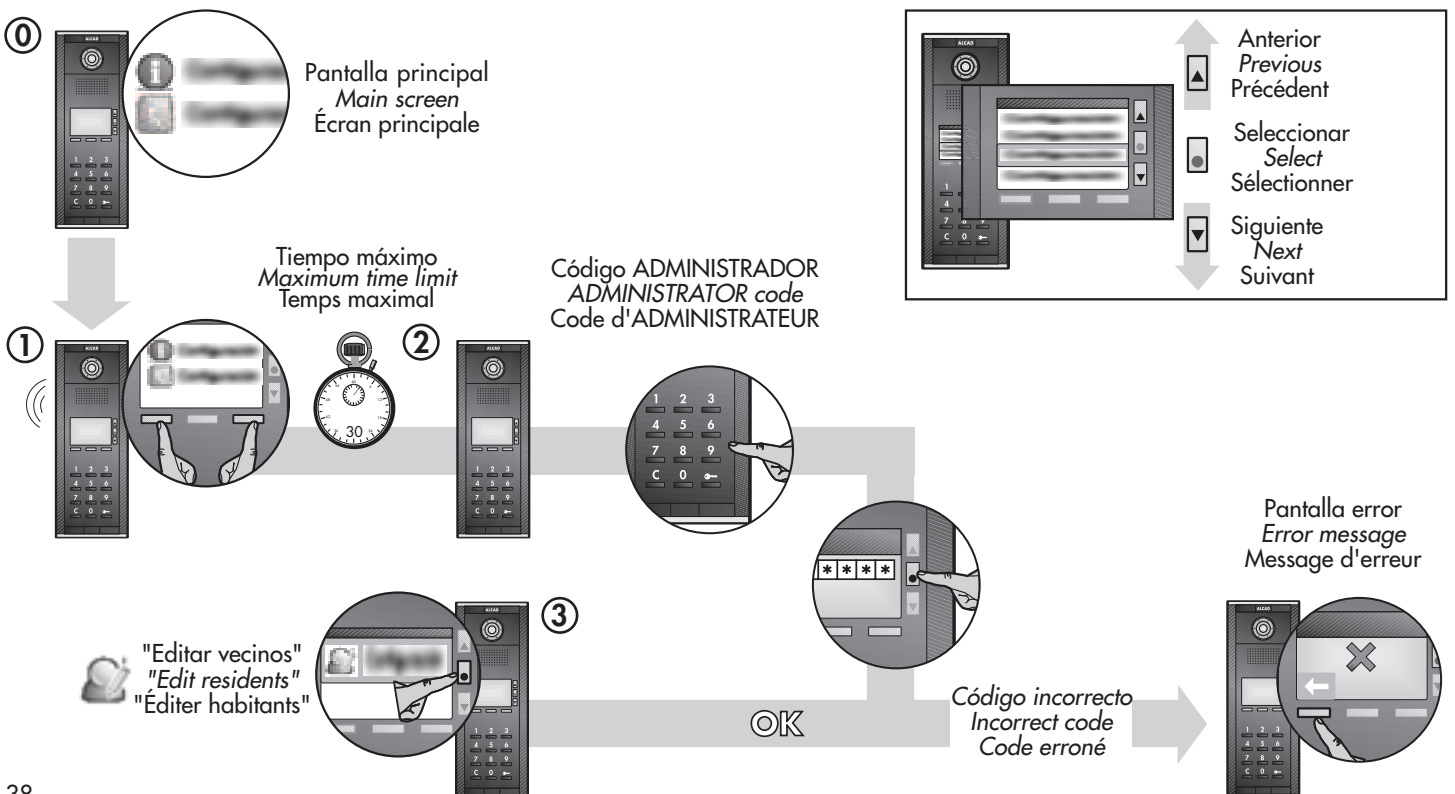

CARACTERÍSTICAS TÉCNICAS - TECHNICAL CHARACTERISTICS - CARACTÉRISTIQUES TECHNIQUES

Nota: Valores de referencia suministrados para la comprobación del equipo. No utilizar las bornas del equipo para alimentar dispositivos adicionales sin consulta previa al fabricante.

Note: Reference values are provided only to enable the checking of equipment and are reliable. Do not use the terminals of the equipment to feed additional devices without first consulting the manufacturer.

Note: Valeurs de références fournies pour la vérification de l'équipement et exclusivement. N'utiliser pas les bornes de l'équipement pour alimenter des dispositifs supplémentaires sans information préalable du fabricant.

GRUPO FÓNICO GRF-302 - AUDIO UNIT GRF-302 - GROUPE PHONIQUE GRF-302

ALIMENTACIÓN POWER SUPPLY ALIMENTATION	Tensión Voltage Tension	12.5 - 18 V $\overline{\text{cc}}$
	Corriente Current Courant	350 mA (max)

Temperatura de funcionamiento - *Operating temperature* - Température de travail -10 .. +55 °C

**TENSIONES USUALES SEGÚN EL ESTADO DEL EQUIPO
NORMAL VOLTAGES DEPENDING ON THE STATE OF THE EQUIPMENT
TENSIONS USUELLES EN FONCTION DE L'ÉTAT DE L'ÉQUIPEMENT**

BORNAS TERMINALS BORNES	INACTIVO INACTIVE INACTIF	REPOSO AT REST VEILLE	TRABAJO WORKING TRAVAIL
+, -		12.5 - 18 V $\overline{\text{cc}}$	
B3, B2		12.5 - 18 V $\overline{\text{cc}}$	
B5, B4		12.5 - 18 V $\overline{\text{cc}}$	
22, 18	3.3 V $\overline{\text{cc}}$ \pm 10%		0 V $\overline{\text{cc}}$
SC1, 18	0 V $\overline{\text{cc}}$		4,5 V $\overline{\text{cc}}$ \pm 10%
SC0, 18	0 V $\overline{\text{cc}}$		4,5 V $\overline{\text{cc}}$ \pm 10%
12, 11	0 V $\overline{\text{cc}}$		12.5 - 18 V $\overline{\text{cc}}$ (1)
12c, 11	12.5 - 18 V $\overline{\text{cc}}$ (1)		0 V $\overline{\text{cc}}$

Temperatura de funcionamiento - *Operating temperature* - Température de travail -10 .. +55 °C

(1) Valores válidos en el caso de no utilizar alimentación especial para abrepuertas.
Values are valid provided that no special power supply is used for the electric lock.
Ces valeurs sont valides si aucune alimentation spéciale n'est utilisée pour la gâche.

MÓDULO ALTAVOZ Y MICRO RVE-019 - SPEAKER AND MICROPHONE MODULE RVE-019 - MODULE HAUT-PARLEUR ET MICRO RVE-019

Temperatura de funcionamiento - *Operating temperature* - Température de travail -10 .. +55 °C

**ACCESORIO PARA ALIMENTACIÓN DE EQUIPO RVE-018 - ACCESSORY TO SUPPLY POWER TO EQUIPMENT RVE-018
ACCESSOIRE POUR ALIMENTATION DE L'ÉQUIPEMENT RVE-018**

Temperatura de funcionamiento - *Operating temperature* - Température de travail -10 .. +55 °C

TELECÁMARA TCB-072, TCB-080 - VIDEO UNIT TCB-072, TCB-080 - CAMÉRA TCB-072, TCB-080

	TCB-080	TCB-072
SENSOR SENSOR CAPTEUR	CCD B/N 1/3" CCD B/W 1/3" CCD N/B 1/3"	CCD COLOR 1/3" CCD COLOUR 1/3" CCD COULEUR 1/3"
ILUMINACIÓN LIGHTING ILLUMINATION	Leds blancos White leds Leds blanches	
ÁNGULO DE VISIÓN VIEW ANGLE ANGLE DE VISION	H	60°
	V	45°
ORIENTACIÓN ORIENTATION ORIENTATION	↑ ← 10° → ↓	

Temperatura de funcionamiento - *Operating temperature* - Température de travail -10 .. +55 °C

CONTROLADOR TFT-TECLADO KPD-521 - TFT CONTROLLER/KEYPAD KPD-521 - CONTRÔLEUR TFT/CLAVIER KPD-521

ALIMENTACIÓN POWER SUPPLY ALIMENTATION	Tensión Voltage Tension	12.5 - 18 V \pm
	Corriente Current Courant	200 mA (max)

Temperatura de funcionamiento - *Operating temperature* - Température de travail -10 .. +55 °C

VERIFICACIÓN DE LA INSTALACIÓN

Para programar los soportes de conexiones/teléfonos, compruebe que se encuentra en la placa de calle principal del edificio (Vea "Instrucciones de configuración de la placa de calle con teclado", página 23) y que hay una única placa definida como principal en dicho edificio. Compruebe que tiene comunicación con la placa de calle principal, antes de presionar el pulsador que quiere asociar al soporte de conexiones/teléfono. Recuerde que la placa de calle emite tonos de confirmación y muestra el mensaje "Equipo programado" en la pantalla cuando el soporte de conexiones/teléfono ha recibido el código (equipo programado). Si no puede programar los soportes de conexiones/teléfonos: revise la conexión entre el grupo fónico y el controlador TFT-Teclado.

No funciona nada

Compruebe si el led del interface-alimentador está apagado. Con led apagado: a) verifique la tensión de red, b) desconecte las bornas B3, B2 y B1, B2 del interface-alimentador y verifique la tensión en bornas. Si no detecta tensión en dichas bornas, el interface-alimentador puede estar averiado. En caso contrario, compruebe si existe algún cortocircuito en las conexiones B3, B2 ó B1, B2 entre los equipos de la instalación. Con led encendido: verifique la tensión entre las bornas B3, B2 y B1, B2. Desconecte las bornas B3, B2 y B1, B2 del interface-alimentador y verifique de nuevo la tensión en bornas. Si no encuentra el fallo, el interface-alimentador o el grupo fónico pueden estar averiados.

La placa de calle no emite ningún sonido al llamar

Verifique si suena la llamada en los monitores/teléfonos; en caso afirmativo, remítase al caso siguiente. Compruebe la conexión B3, B2 de la placa de calle hacia el interface-alimentador. Compruebe la conexión entre el grupo fónico y el controlador TFT-Teclado. Si no detecta el fallo, el grupo fónico puede estar averiado.

Suena la llamada en los monitores/teléfonos pero la placa de calle no emite ningún sonido al llamar

Compruebe la conexión 30 entre el módulo altavoz-micrófono y el grupo fónico. Compruebe el ajuste del regulador de volumen de audio en placa. Si no detecta el fallo, el grupo fónico puede estar averiado.

No suena la llamada en un monitor/teléfono

Si la placa de calle muestra el mensaje "imposible realizar llamada" remítase al caso siguiente. Si la placa de calle muestra el mensaje "realizando llamada", compruebe que el interruptor para regulación del volumen de llamada en el monitor/teléfono no se encuentra en la posición inferior (⌵). Si no encuentra el fallo, el monitor/teléfono o el pulsador de la placa pueden estar averiados.

La placa de calle muestra el mensaje "Imposible realizar llamada" y emite tonos intermitentes al llamar.

Si el problema sucede con todos los monitores/teléfonos, compruebe la conexión B1, B2 del interface-alimentador hacia los monitores-teléfonos. La llamada no ha sonado en el monitor/teléfono.

Si el problema ocurre desde todas las placas de calle de la instalación, asegúrese que el soporte de conexiones/teléfono ha sido programado y que el auricular del monitor/teléfono está colgado. Compruebe que el interruptor de programación del soporte de conexiones/teléfono está en la posición ON. Revise la conexión B3, B2 del grupo fónico hacia el interface-alimentador y la conexión B1, B2 de éste hacia los monitores/teléfonos. Si no detecta el fallo, el soporte de conexiones/teléfono o algún equipo de la instalación pueden estar averiados. Si el problema ocurre sólo desde una de las placas de calle de la

instalación, compruebe la conexión de dicha placa con el resto de placas. Si no detecta el fallo, el grupo fónico de dicha placa puede estar averiado.

No se oye ningún monitor/teléfono desde la placa de calle

Compruebe la conexión 30 entre el módulo altavoz-micrófono y el grupo fónico. Compruebe el ajuste del regulador de volumen de audio en el grupo fónico. Si no detecta el fallo, el módulo altavoz-micrófono puede estar averiado.

No se oye un monitor/teléfono desde la placa de calle

Revise las conexiones del cable entre el auricular y la base del monitor/teléfono. Compruebe el pulsador de colgado de la base del monitor/teléfono. Si no detecta el fallo, el monitor/teléfono puede estar averiado.

No se oye la placa de calle en ningún teléfono

Compruebe la conexión 30 entre el módulo altavoz-micrófono y el grupo fónico. Compruebe el ajuste del regulador de volumen de audio en el grupo fónico. Si no detecta el fallo, el módulo altavoz-micrófono puede estar averiado.

No se oye la placa de calle en un teléfono

Revise las conexiones del cable entre el auricular y la base del monitor/teléfono. Compruebe el pulsador de colgado de la base del monitor/teléfono. Si no detecta el fallo, el monitor/teléfono puede estar averiado.

El sonido se acopla en todos los teléfonos

Ajuste los reguladores de volumen de audio en el grupo fónico. Si no detecta el fallo, el módulo altavoz-micrófono puede estar averiado.

No funciona el abrepuestas

Desconecte en el grupo fónico los cables de las bornas 11, 12 ó 11, 12c, según sea el caso. Verifique la tensión entre dichas bornas, realizando un puente entre las bornas 22 y 18. Si no hay tensión o la tensión es inferior a la especificada, el grupo fónico puede estar averiado. Si la tensión es correcta, revise las conexiones del abrepuestas. Si no detecta el fallo, el abrepuestas puede estar averiado.

En instalaciones de múltiple acceso, llamando en una de las placas no se inhabilitan el resto de placas del sistema

Compruebe las conexiones B3, B2 entre las diferentes placas del sistema. Si no detecta el fallo, el grupo fónico puede estar averiado.

El sistema de vídeo no funciona en ningún monitor: autoencendido, encendido de pantalla al recibir llamada

Compruebe la conexión 39 entre la telecámara y el grupo fónico. En sistemas en color, compruebe que al realizar llamada, se encienden los leds de la telecámara. Si no detecta el fallo, la telecámara o el grupo fónico pueden estar averiados.

El sistema de vídeo no funciona en un monitor: autoencendido, encendido de pantalla al recibir llamada

Compruebe que el interruptor del monitor para desactivar el vídeo está en la posición ON. Compruebe que el led rojo del monitor está encendido. Compruebe la conexión entre el monitor y el soporte de conexiones. En caso de varios monitores en la misma vivienda, consulte 'Instalación de varios monitores en la misma vivienda'. Si no encuentra el fallo, el monitor puede estar averiado.

El autoencendido no funciona en ningún monitor/teléfono

Compruebe que el sistema no está ocupado. Compruebe que hay una única placa definida como principal en el edificio (Vea "Instrucciones de configuración de la placa de calle", página 23). En caso de varios accesos, verifique que las placas secundarias han sido numeradas de

manera consecutiva de 1 a 5 (Vea "Instrucciones de configuración de la placa de calle", página 23. Si no detecta el fallo, el grupo fónico puede estar averiado.

TROUBLE SHOOTING

To program the connection brackets/telephones, make sure that you are doing so in the main entrance panel of the building (See "Entrance panel with keypad configuration instructions", page 23) and that only one panel has been defined as the main panel of this building. Check that you have communication with the main entrance panel, before pressing the pushbutton you wish to associate to the connection bracket/telephone. Bear in mind that the entrance panel emits confirmation tones when the connections bracket or telephone has received the code (if the equipment is programmed) and shows the message "Equipment programmed" on the screen. (i.e. when the equipment is programmed). If you are unable to program the connection brackets/telephones: Check the connection between the audio unit and the TFT-Keypad controller.

Nothing works

Check whether the LED of the power supply unit interface is unlit. With LED unlit: a) check the mains voltage, b) disconnect terminals B3, B2 and B1, B2 of the power supply unit interface and check the voltage in the terminals. If no voltage is detected in these terminals, the power supply unit interface may be defective. If a voltage is detected, check that there is no short circuit in the connections B3, B2 or B1, B2 between the devices of the installation.

With LED lit: check the voltage between terminals B3, B2 and B1, B2. Disconnect terminals B3, B2 and B1, B2 of the power supply unit interface and re-check the voltage in the terminals.

If no fault is detected, the power supply unit interface or the audio unit may be defective.

The entrance panel does not emit any sound when a call is made

Check whether the call rings on the monitors/telephones; if it does, see the following paragraph. Check connection B3, B2 of the entrance panel to the power supply unit interface. Check the connection between the audio unit and the TFT-Keypad controller. If no fault is detected, the audio unit may be defective.

The call rings on the monitors/telephones but the entrance panel does not emit any sound when a call is made

Check connection 30 between the speaker-microphone module and the audio unit. Check the adjustment of the volume control in the entrance panel. If no fault is detected, the audio unit may be defective.

The call does not ring on a monitor/telephone

If the entrance panel shows the message "Impossible to make the call", see the next paragraph. If the entrance panel shows the message "Calling...", check that the call volume control switch on the monitor/telephone is not in the lowest position (⊗). If no fault is detected, the monitor/telephone or the pushbutton of the panel may be defective.

The entrance panel shows the message "Impossible to make the call" and emits beeping tones when a call is attempted.

If the problem occurs with all the monitors/telephones, check the connection B1, B2 of the power supply unit interface to the monitors/telephones. If the call has not rung on the monitor/telephone and if the problem occurs from all the entrance panels of the installation, make sure that the connection bracket/telephone has been programmed and that the receiver of the monitor/telephone has been hung up. Check that the programming switch of the connection bracket/telephone is set to the ON position. Re-check connection B3, B2 of the audio unit to the power supply unit interface and connection B1, B2 of the power supply unit interface to the monitors/telephones. If no fault is detected, the connection bracket/telephone or other equipment of the installation may be defective. If the problem occurs from only one of the entrance panels of the installation,

El autoencendido no funciona en un monitor/teléfono

Compruebe que el sistema no está ocupado. Si no detecta el fallo, el soporte de conexiones o el monitor pueden estar averiados.

check the connection of this panel with the other panels. If no fault is detected, the audio unit of this panel may be defective.

No monitor/telephone can be heard at the entrance panel

Check connection 30 between the speaker-microphone module and the audio unit. Check the setting of the volume control in the audio unit. If no fault is detected, the speaker-microphone module may be defective.

One monitor/telephone cannot be heard at the entrance panel

Check the connections of the cable between the receiver and the base of the monitor/telephone. Check the hang-up pushbutton on the base of the monitor/telephone. If no fault is detected, the monitor/telephone may be defective.

The entrance panel cannot be heard on any telephone

Check connection 30 between the speaker-microphone module and the audio unit. Check the setting of the volume control in the audio unit. If no fault is detected, the speaker-microphone module may be defective.

The entrance panel cannot be heard on one telephone

Check the connections of the cable between the receiver and the base of the monitor/telephone. Check the hang-up pushbutton on the base of the monitor/telephone. If no fault is detected, the monitor/telephone may be defective.

Feedback is produced on all the telephones

Check the volume controls in the audio unit. If no fault is detected, the speaker-microphone module may be defective.

The electric lock does not work

In the audio unit, disconnect the wires of terminals 11, 12 or 11, 12c, as applicable to your case. Check the voltage between these terminals, making a bridge between terminals 22 and 18. If there is no voltage or if the voltage is lower than that specified, the audio unit may be defective. If the voltage is correct, check the connections of the electric lock. If no fault is detected, the electric lock may be defective.

In an installation with several points of entry, making a call from one of the panels does not disable the other panels of the system

Check connections B3, B2 between the different panels of the system. If no fault is detected, the audio unit may be defective.

The video system does not work on any monitor: automatic switch-on and normal screen switch-on do not work when a call is received

Check connection 39 between the camera and the audio unit. In colour systems, check that when a call is made, the LEDs of the camera light up. If no fault is detected, the camera or the audio unit may be defective.

The video system does not work on one monitor: automatic switch-on and normal screen switch-on do not work when a call is received

Check that the video ON/OFF switch on the monitor is set to the ON position. Check that the red LED on the monitor is lit up. Check the connection between the monitor and the connection bracket. If there are several monitors in the same dwelling, see "Installation of several monitors in the same dwelling". If no fault is detected, the monitor may be defective.

Automatic switch-on does not work on any monitor/telephone

Check that the system is not engaged. Check that only one entrance panel has been defined as the main panel of the building (See "Entrance panel with keypad configuration instructions", page 23). If there are several points of entry, check that the secondary panels have been numbered consecutively from 1 to 5 (See "Entrance panel with keypad configuration instructions", page 23). If no fault is detected, the audio unit may be defective.

Automatic switch-on does not work on one monitor/telephone

Check that the system is not engaged. If no fault is detected, the connection bracket or the monitor may be defective.

PROBLÈMES DE FONCTIONNEMENT

Pour programmer les supports de connexions/téléphones, vérifiez que vous le faites dans la plaque d'entrée principale du bâtiment (Voir "Instructions de configuration de la plaque d'entrée", page 23) et qu'une seule plaque a été définie comme plaque principale de l'immeuble. Vérifiez que vous êtes en communication avec la plaque d'entrée principale, avant d'appuyer sur le bouton-poussoir que vous souhaitez associer au support de connexions/ téléphone. Souvenez-vous que la plaque d'entrée émet des tonalités de confirmation quand le support de connexions ou téléphone a reçu son code (équipement programmé) et affiche le message "Équipement programmé" à l'écran. (c.-à-d. quand l'équipement est programmé). Si vous ne pouvez pas programmer les supports de connexion/téléphones, Vérifier le raccordement entre le groupe phonique et le contrôleur TFT-Clavier.

Rien ne fonctionne

Vérifiez si la LED de l'interface-alimentation est éteinte.

Avec la LED éteinte : a) vérifiez la tension du réseau, b) déconnectez les bornes B3, B2 et B1, B2 de l'interface-alimentation et vérifiez la tension dans les bornes. Si aucune tension n'est détectée dans ces bornes, l'interface-alimentation peut être défectueuse. Si une tension est détectée, vérifiez qu'il n'y a pas de court-circuit dans les raccordements B3, B2 ou B1, B2 entre les dispositifs de l'installation.

Avec la LED allumée : vérifiez la tension entre les bornes B3, B2 et B1, B2. Déconnectez les bornes B3, B2 et B1, B2 de l'interface-alimentation et vérifiez à nouveau la tension dans les bornes.

Si vous ne trouvez pas la source du problème, l'interface-alimentation ou le groupe phonique peut être défectueux.

La plaque d'entrée n'émet aucun son lors d'un appel

Vérifiez si l'appel sonne dans les moniteurs/téléphones ; si c'est le cas, reportez-vous au paragraphe suivant. Vérifiez la connexion B3, B2 de la plaque d'entrée vers l'interface-alimentation. Vérifier le raccordement entre le groupe phonique et le contrôleur TFT-Clavier. Si vous ne trouvez pas la source du problème, le groupe phonique peut être défectueux.

L'appel sonne dans les moniteurs/téléphones mais la plaque d'entrée n'émet aucun son lors d'un appel

Vérifiez la connexion 30 entre le module haut-parleur-microphone et le groupe phonique. Vérifiez le réglage du régulateur de volume dans la plaque d'entrée. Si vous ne trouvez pas la source du problème, le groupe phonique peut être défectueux.

L'appel ne sonne pas dans un moniteur/téléphone

Si la plaque d'entrée montre le message "impossible de passer l'appel", rapportez-vous au prochain paragraphe. Si la plaque d'entrée montre le message "Appel en cours...", vérifiez que l'interrupteur qui régule le volume d'appel dans le moniteur/téléphone n'est pas dans la position la plus basse (⏏). Si vous ne trouvez pas la source du problème, le moniteur/téléphone ou le bouton-poussoir de la plaque peut être défectueux.

La plaque d'entrée affiche le message "Impossible de passer l'appel" et émet des tonalités intermittentes lorsqu'on essaie d'appeler.

Si le problème se passe avec tous les moniteurs/téléphones, vérifiez la connexion B1, B2 de l'interface-alimentation vers les moniteurs/téléphones. Si l'appel n'a pas sonné dans le moniteur/téléphone et si le problème existe avec toutes les plaques d'entrée de l'installation, assurez-vous que le support de connexions/téléphone a été programmé et que le combiné du moniteur/téléphone a été raccroché. Vérifiez que l'interrupteur de programmation du support de connexions/téléphone est mis sur la position ON. Vérifiez de nouveau la connexion B3, B2 du groupe phonique vers l'interface-alimentation et la connexion B1, B2 de l'interface-alimentation vers les moniteurs/téléphones. Si vous ne trouvez pas la source du problème, le support des connexions/téléphones ou quelque autre équipement de l'installation peut être défectueux.

Si le problème se pose uniquement avec une des plaques d'entrée de l'installation, vérifiez le raccordement de cette plaque avec les autres plaques. Si vous ne trouvez pas la source du problème, le groupe phonique de cette plaque peut être défectueux.

On n'entend aucun moniteur/téléphone à la plaque d'entrée

Vérifiez la connexion 30 entre le module haut-parleur-microphone et le groupe phonique. Vérifiez la position du régulateur de volume dans le groupe phonique. Si vous ne trouvez pas la source du problème, le module haut-parleur-microphone peut être défectueux.

On n'entend pas un des moniteurs/téléphones à la plaque d'entrée

Vérifiez les raccordements du câble entre le combiné et la base du moniteur/téléphone. Vérifiez le bouton de raccrochage de la base du moniteur/téléphone. Si vous ne trouvez pas la source du problème, le moniteur/téléphone peut être défectueux.

On n'entend pas la plaque d'entrée sur aucun téléphone

Vérifiez la connexion 30 entre le module haut-parleur-microphone et le groupe phonique. Vérifiez la position du régulateur de volume dans le groupe phonique. Si vous ne trouvez pas la source du problème, le module haut-parleur-microphone peut être défectueux.

On n'entend pas la plaque d'entrée sur un des téléphones

Vérifiez les raccordements du câble entre le combiné et la base du moniteur/téléphone. Vérifiez le bouton de raccrochage de la base du moniteur/téléphone. Si vous ne trouvez pas la source du problème, le moniteur/téléphone peut être défectueux.

Il y a de la rétroaction dans tous les téléphones

Vérifiez les régulateurs de volume dans le groupe phonique. Si vous ne trouvez pas la source du problème, le module haut-parleur-microphone peut être défectueux.

La gâche ne fonctionne pas

Dans le groupe phonique, déconnectez les câbles des bornes 11, 12 ou 11, 12c, selon le cas. Vérifiez la tension entre ces bornes, en réalisant un pont entre les bornes 22 et 18. S'il n'y a aucune tension ou si la tension est inférieure à celle spécifiée, le groupe phonique peut être défectueux. Si la tension est correcte, vérifiez les raccordements de la gâche. Si vous ne trouvez pas la source du problème, la gâche peut être défectueuse.

Dans une installation avec plusieurs accès, faire un appel depuis une des plaques ne désactive pas les autres plaques du système

Vérifiez les connexions B3, B2 entre les différentes plaques du système. Si vous ne trouvez pas la source du problème, le groupe phonique peut être défectueux.

Le système vidéo ne marche sur aucun moniteur : l'auto-allumage et l'allumage normal de l'écran ne fonctionnent pas lors d'un appel

Vérifiez la connexion 39 entre la caméra et le groupe phonique. Dans les systèmes en couleur, vérifiez que lors d'un appel, les LED de la caméra s'allument. Si vous ne trouvez pas la source du problème, la caméra ou le groupe phonique peuvent être défectueux.

Le système vidéo ne marche pas sur un moniteur : l'auto-allumage et l'allumage normal ne fonctionnent pas lors d'un appel

Vérifiez que le commutateur ON/OFF (marche/arrêt) de la vidéo du moniteur est en position ON. Vérifiez que la LED rouge sur le moniteur est allumée. Vérifiez le raccordement entre le moniteur et le support de connexions. S'il y a plusieurs moniteurs dans le même logement, consultez « Installation de plusieurs moniteurs dans le même logement ». Si vous ne trouvez pas la source du problème, le moniteur peut être défectueux.

L'auto-allumage ne fonctionne sur aucun moniteur/téléphone

Vérifiez que le système n'est pas occupé. Vérifiez que seulement une plaque d'entrée a été définie comme plaque principale de l'immeuble (Voir "Instructions de configuration de la plaque d'entrée", page 23). S'il y a plusieurs accès, vérifiez que les plaques secondaires ont été numérotées consécutivement de 1 à 5 (Voir "Instructions de configuration de la plaque d'entrée", page 23). Si vous ne trouvez pas la source du problème, le groupe phonique peut être défectueux.

L'auto-allumage ne fonctionne pas sur un moniteur/téléphone

Vérifiez que le système n'est pas occupé. Si vous ne trouvez pas la source du problème, le support de connexions ou le moniteur peut être défectueux.



DECLARATION OF CONFORMITY

according to EN ISO/IEC 17050-1:2004

Manufacturer's Name: ALCAD, S.L.
Manufacturer's Address: Pol. Ind. Arreche-Ugalde, 1
 Apdo. 455
 20305 IRUN (Guipúzcoa)
 SPAIN

declares that the product

Model Number(s): PAK-51010, PDK-51810, PDK-51910
Product Description: DOOR-VIDEODOOR ENTRY SYSTEMS WITH KEYPAD UNIT
Product Option(s): INCLUDING ALL OPTIONS

is in conformity with:

Safety: EN 60065:2002
 EMC: EN 61000-6-3:2007
 EN 61000-6-1:2007

The product herewith complies with the requirements of the Low Voltage Directive 2006/95/EC and the EMC Directive 2004/108/EC.

Supplementary Information: To comply with these directives, do not use the products without covers and operate the system as specified.



Irún(SPAIN), 21 Dec 2013

Xabier Isasa
 General Manager

Especificaciones sujetas a modificación sin previo aviso
 Specifications subject to modifications without prior notice
 Les spécifications sont soumises à des possibles modifications sans avis préalable



ALCAD, S.L.
 Tel. 943 63 96 60
 Fax 943 63 92 66
 Int. Tel. +34 - 943 63 96 60
 info@alcad.net
 Apdo. 455 - Pol. Ind. Arreche-Ugalde,1
 20305 IRUN - Spain

www.alcad.net

FRANCE - Hendaye
 Tel. 00 34 - 943 63 96 60

GERMANY - Munich
 Tel. 089 55 26 48 0

CZECH REPUBLIC - Ostrovačice
 Tel. 546 427 059

UNITED ARAB EMIRATES - Dubai
 Tel. 971 4 887 19 50

TURKEY - Istanbul
 Tel. 212 295 97 00



ISO 9001



ER-0196/1996